

# TABLEROS y Complementos

2018 • 2019



**IMP**  **RIAL**

El especialista  
para especialistas



# INNOVACIÓN tiene un nombre: IMPERIAL

Nuestro propósito es seguir en esta línea, la que luego de 38 años de experiencia y 15 tiendas en nuestro país, nos ha permitido posicionarnos como *líderes en servicio y distribución de tableros de madera*.

**Hemos desarrollado un amplio abanico de soluciones en tableros,** que reúne grandes productores nacionales e internacionales con los más altos estándares de calidad certificada en la industria del procesamiento de la madera. Estas alianzas nos permiten ofrecer las últimas tendencias y propuestas de los fabricantes mundiales de tableros.

Variedad, Diseño e Innovación



04

Productos Tradicionales



40

Alto Brillo



54



60

Enchapados



68

Laminados decorativos de Alta Presión



126

Complementarios

Quincallería



136

Herramientas



198

210



Pintura y Adhesivos



224

Cocina y Baño

Porque conocemos a NUESTROS CLIENTES trabajamos con las MEJORES MARCAS





# NUESTRAS MARCAS

IMPERIAL trae  
las texturas de la naturaleza  
a tus diseños



Líder mundial de laminados decorativos de alta presión, calidad y versatilidad.

Nuestra tecnología de punta y más de 50 años de experiencia garantizan total satisfacción. Además, realizamos una búsqueda permanente de materiales y tecnologías innovadoras, para ofrecer diseños que obedecen a las tendencias de los diferentes mercados.

Su postformabilidad permite la elaboración de bordes curvos y elípticos que abren un sinnúmero de posibilidades a los muebles de cocina, baño, oficinas y otras aplicaciones comerciales e institucionales. La gran variedad en colores, diseños, formatos y terminaciones hacen que los laminados de alta presión sean una herramienta fundamental para tus proyectos.

Los laminados de alta presión Lamitech cuentan con los más altos estándares de calidad y cuidado del medio ambiente, por lo cual cuentan con las más importantes certificaciones como ISO 9001:2008 / \*ANSI/NEMA: LD3 (USA) \*EN:438 (Europe) \*ISO:4586 (Global) / FSC™ (Forest Stewardship Council™)



La empresa Kaindl, de Austria, posee más de un siglo de experiencia y es pionera en la fabricación de tableros aglomerados. Además, gracias a la alta tecnología que utiliza, ha establecido nuevos estándares en la industria del procesamiento de la madera.

Actualmente ofrece una amplia variedad de colores y diseños en tableros de melamina, que la hacen incomparable. Entre sus productos destacados se cuentan la melamina sincronizada, tableros que imitan a la perfección las vetas de diversos tipos de maderas naturales.

“Kaindl es la fábrica más importante del mundo en la producción de melaminas y en la innovación de diseños”.



IMPERIAL, siempre en la búsqueda de entregar a sus clientes calidad e innovación, ha incorporado a su mix de productos la línea de tableros RAUVISIO de alto brillo, de la prestigiosa marca Rehau.

Los tableros de Rehau, además de aportar en sus proyectos un brillo intenso, logrando un efecto espejo, han sido fabricadas con RAUVISIO Brilliant, material construido de ABS y PMMA que no es perjudicial para el ambiente.



## Tableros de alta resistencia, variedad, diseño e innovación

Contamos con el más amplio surtido de diseños y productos exclusivos, como las melaminas sincronizadas de alta resistencia, que recrean vetas y texturas de la madera, permitiendo obtener un resultado superior en la presentación y terminación de los muebles.

Las melaminas y tableros de alto brillo de alta resistencia brindan un acabado distinto, dando vida a una nueva generación en diseño para tus muebles, ideales para cocinas, baños, dormitorios y elementos de uso vertical en diseño interior.





## MELAMINA SINCRONIZADA

Los muebles de madera con acabados como el roble o el maple aportan un toque de elegancia y calidez a los espacios. La melamina sincronizada es un revestimiento cuyo diseño crea en forma exacta la veta de estas y otras maderas finas, que pueden ser aplicadas en muebles y muros.



### MELAMINA CHERRY PIEMONT SINCRONIZADA



	Código	Espesor	Dimensiones
1	120274	8 mm	2.07 x 2.80 m
	115147	15 mm	2.07 x 2.80 m
	108984	18 mm	2.07 x 2.80 m
	118696	25 mm	2.07 x 2.80 m

### TAPACANTO CHERRY PIE SINCRONIZADO

	Código	Material	Dimensiones
1	121429	PVC	19 x 0.4 mm
	121430	PVC	19 x 1.5 mm
	121431	PVC	22 x 0.4 mm
	121432	PVC	22 x 1.5 mm
	121818	PVC	29 x 1.0 mm
	123394	PVC	40 x 1.0 mm

### MELAMINA EICHE BRASIL SINCRONIZADA



	Código	Espesor	Dimensiones
2	115190	15 mm	2.07 x 2.80 m
	110109	18 mm	2.07 x 2.80 m
	120584	25 mm	2.07 x 2.80 m

### TAPACANTO EICHE BRASIL SINCRONIZADO

	Código	Material	Dimensiones
2	121433	PVC	19 x 0.4 mm
	121434	PVC	19 x 1.5 mm
	121435	PVC	22 x 0.4 mm
	121436	PVC	22 x 1.5 mm
	123385	PVC	29 x 1.0 mm
	123399	PVC	40 x 1.0 mm







MELAMINA HOCHLAND SINCRONIZADA



	Código	Espesor	Dimensiones
1	115121	15 mm	2.07 x 2.80 m
	115120	18 mm	2.07 x 2.80 m

TAPACANTO HOCHLAND SINCRONIZADO

	Código	Material	Dimensiones
1	128688	PVC	22 x 0.4 mm RO 25 m
	121447	PVC	22 x 0.4 mm RO 366 m
	121448	PVC	22 x 1.5 mm



MELAMINA STONE ASH SINCRONIZADA



	Código	Espesor	Dimensiones
2	115115	15 mm	2.07 x 2.80 m
	115114	18 mm	2.07 x 2.80 m

TAPACANTO STONE ASH SINCRONIZADO

	Código	Material	Dimensiones
2	134802	PVC	22 x 0.4 mm RO 300 m
	121478	PVC	22 x 0.4 mm RO 366 m
	121479	PVC	22 x 1.5 mm



MELAMINA ULMO LAVA SINCRONIZADA



	Código	Espesor	Dimensiones
3	115117	15 mm	2.07 x 2.80 m
	115116	18 mm	2.07 x 2.80 m

TAPACANTO ULMO LAVA SINCRONIZADO

	Código	Material	Dimensiones
3	128696	PVC	22 x 0.4 mm RO 25 m
	121483	PVC	22 x 1.5 mm

MELAMINA ROBLE PLATA SINCRONIZADA



	Código	Espesor	Dimensiones
1	115150	15 mm	2.07 x 2.80 m
	108988	18 mm	2.07 x 2.80 m

TAPACANTO ROBLE PLATA SINCRONIZADO

	Código	Material	Dimensiones
1	121463	PVC	22 x 0.4 mm
	121472	PVC	22 x 1.5 mm
	128694	PVC	22 x 0.4 mm RO 25 m



MELAMINA ULMO SINCRONIZADA



	Código	Espesor	Dimensiones
2	115149	15 mm	2.07 x 2.80 m
	108989	18 mm	2.07 x 2.80 m

TAPACANTO ULMO SINCRONIZADO

	Código	Material	Dimensiones
2	134804	PVC	22 x 0.4 mm RO 25 m
	121486	PVC	22 x 0.4 mm RO 366 m
	121487	PVC	22 x 1.5 mm



MELAMINA ROBLE BERNSTEIN SINCRONIZADA



	Código	Espesor	Dimensiones
3	115107	15 mm	2.07 x 2.08 m
	115106	18 mm	2.07 x 2.80 m

TAPACANTO ROBLE BERNSTEIN SINCRONIZADO

	Código	Material	Dimensiones
3	128693	PVC	22 x 0.4 mm RO 25 m
	121456	PVC	22 x 1.5 mm
	121815	PVC	29 x 1.0 mm





## DISEÑO E INNOVACIÓN

Elaboradas con PVC altamente resistente y de gran calidad, estas melaminas de diseño exclusivo cuentan también con protección antimicrobiana, protegiendo de la presencia de bacterias, mohos y otros elementos dañinos para la salud.



### MELAMINA STEINEICHE



	Código	Espesor	Dimensiones
1	120266	15 mm	2.80 x 2.07 m
	120265	18 mm	2.80 x 2.07 m

### TAPACANTO STEINEICHE

	Código	Material	Dimensiones
1	128695	PVC	22 x 0.4 mm RO 25 m
	128695	PVC	22 x 0.45 mm
	131225	PVC	22 x 1.5 mm

### MELAMINA AMOUK



	Código	Espesor	Dimensiones
2	120261	15 mm	2.80 x 2.07 m
	120262	18 mm	2.80 x 2.07 m

### TAPACANTO AMOUK

	Código	Material	Dimensiones
2	121158	ABS	19 x 0.45 mm
	134086	PVC	22 x 0.45 mm
	128683	PVC	22 x 0.4 mm RO 25 m
	131192	PVC	22 x 1.5 mm



### MELAMINA TEKA ÁRTICO



	Código	Espesor	Dimensiones
3	115835	15 mm	1.83 x 2.50 m
	115836	18 mm	1.83 x 2.50 m

### TAPACANTO TEKA ÁRTICO

	Código	Material	Dimensiones
3	117510	PVC	22 x 0.45 mm
	130778	PVC	23 x 1.5 mm RO 25 m
	130733	PVC	23 x 1.5 mm RO 100 m



### MELAMINA LAVARE



	Código	Espesor	Dimensiones
4	103832	15 mm	2.07 x 2.80 m
	103833	18 mm	2.07 x 2.80 m

### TAPACANTO LAVARE

	Código	Material	Dimensiones
4	129955	PVC	22 x 0.4 mm RO 25 m
	130785	PVC	23 x 1.5 mm RO 25 m
	130743	PVC	23 x 1.5 mm RO 100 m



### MELAMINA MOORLAN OAK



	Código	Espesor	Dimensiones
5	103830	15 mm	2.07 x 2.80 m
	103831	18 mm	2.07 x 2.80 m

### TAPACANTO MOORLAN OAK

	Código	Material	Dimensiones
5	104999	PVC	21 x 1.5 mm
	110648	PVC	22 x 0.4 mm
	1301035	PVC	22 x 0.4 mm RO 25 m
	130975	PVC	22 x 0.4 mm RO 100 m







MELAMINA LARICINA SOFTWOOD **MASISA**

	Código	Espesor	Dimensiones
1	115419	15 mm	2.07 x 2.80 m
	113030	18 mm	2.07 x 2.80 m

TAPACANTO LARICINA SOFTWOOD

	Código	Material	Dimensiones
1	116415	PVC	22 x 0.4 mm

MELAMINA LINGUE **MASISA**

	Código	Espesor	Dimensiones
2	92831	15 mm	1.52 x 2.42 m
	92832	18 mm	1.52 x 2.42 m

TAPACANTO LINGUE

	Código	Material	Dimensiones
2	92964	PVC	22 x 0.4 mm
	131034	PVC	22 x 0.4 mm RO 25 m
	130974	PVC	22 x 0.4 mm RO 100 m

MELAMINA NOGAL AMAZÓNICO **MASISA**

	Código	Espesor	Dimensiones
3	115129	15 mm	1.83 x 2.50 m
	103236	15 mm	1.83 x 2.50 m
	103285	18 mm	1.83 x 2.50 m
	118391	18 mm	2.50 x 1.83

TAPACANTO NOGAL AMAZÓNICO

	Código	Material	Dimensiones
3	109609	PVC	19 x 0.4 mm
	129956	PVC	22 x 0.4 mm RO 25 m
	130744	PVC	23 x 1.5 mm

MELAMINA ACACIA SOFTWOOD



	Código	Espesor	Dimensiones
4	113952	15 mm	1.83 x 2.50 m
	111199	18 mm	1.83 x 2.50 m

TAPACANTO ACACIA SOFTWOOD

	Código	Material	Dimensiones
4	130980	PVC	22 x 0.45 mm RO 25 m
	130893	PVC	22 x 0.45 mm RO 100 m
	133280	PVC	22 x 0.45 mm RO 100 m

MELAMINA MONGORI OAK



	Código	Espesor	Dimensiones
5	110877	15 mm	2.07 x 2.80 m
	110912	18 mm	2.07 x 2.80 m

TAPACANTO MONGORI OAK

	Código	Material	Dimensiones
5	128690	PVC	22 x 0.4 mm RO 25 m
	134800	PVC	22 x 0.4 RO 300 m
	131214	PVC	22 x 1.5 mm

**ATRIBUTOS**

- Diseños innovadores
- Protección anti rayas
- Limpieza de corte superior





**MELAMINA BIRCH TAIGA**



	Código	Espesor	Dimensiones
1	103836	15 mm	2.07 x 2.80 m
	103837	18 mm	2.07 x 2.80 m

**TAPACANTO BIRCH TAIGA**

	Código	Material	Dimensiones
1	104932	PVC	21 x 0.4 mm
	131032	PVC	22 x 0.4 RO 25 m
	131196	PVC	22 x 1.5 mm



**MELAMINA ASERRADA AMAZÓNICO**



	Código	Espesor	Dimensiones
2	115740	15 mm	1.83 x 2.50 m
	115741	18 mm	1.83 x 2.50 m

**TAPACANTO ASERRADA AMAZÓNICO**

	Código	Material	Dimensiones
2	117509	PVC	22 x 0.45 mm
	130998	PVC	22 x 0.45 mm RO 25 m
	130731	PVC	23 x 1.5 mm



**MELAMINA NOGAL TERRACOTA**



	Código	Espesor	Dimensiones
3	115692	15 mm	1.83 x 2.50 m
	115693	18 mm	1.83 x 2.50 m

**TAPACANTO NOGAL TERRACOTA**

	Código	Material	Dimensiones
3	117500	PVC	22 x 0.45 mm
	130991	PVC	22 x 0.45 mm RO 25 m



**MELAMINA ASERRADO NÓRDICO**



	Código	Espesor	Dimensiones
4	115694	15 mm	1.83 x 2.50 m
	115695	18 mm	1.83 x 2.50 m

**TAPACANTO ASERRADO NÓRDICO**

	Código	Material	Dimensiones
4	130999	PVC	22 x 0.45 mm RO 25 m
	130729	PVC	23 x 1.5 mm







**MELAMINA ROBLE PROVENZAL**



	Código	Espesor	Dimensiones
1	115698	15 mm	1.83 x 2.50 m
	115699	18 mm	1.83 x 2.50 m

**TAPACANTO ROBLE PROVENZAL**

	Código	Material	Dimensiones
1	117503	PVC	22 x 0.45 mm
	130732	PVC	23 x 1.5 mm

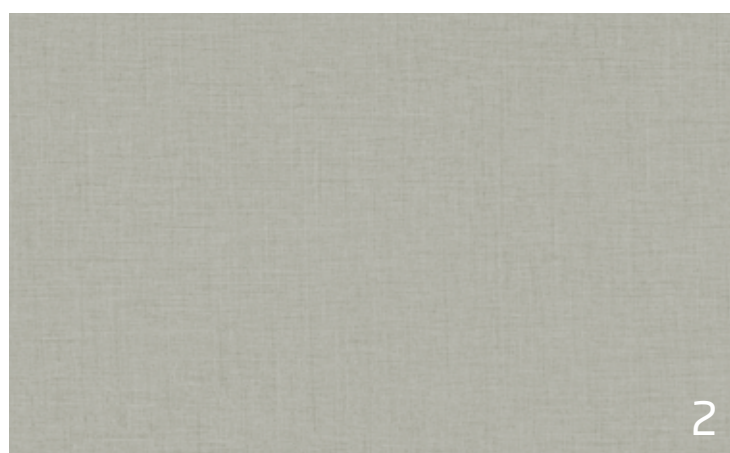

**MELAMINA TWIST**



	Código	Espesor	Dimensiones
2	115715	15 mm	1.83 x 2.50 m
	115716	18 mm	1.83 x 2.50 m

**TAPACANTO TWIST**

	Código	Material	Dimensiones
2	130997	PVC	22 x 0.45 mm RO 25 m



**MELAMINA LINO SOFTWOOD**



	Código	Espesor	Dimensiones
3	112746	15 mm	1.83 x 2.50 m
	111201	18 mm	1.83 x 2.50 m

**TAPACANTO LINO SOFTWOOD**

	Código	Material	Dimensiones
3	130986	PVC	22 x 0.45 mm RO 25 m
	130741	PVC	23 x 1.5 mm



**MELAMINA OLMO PARDO**



	Código	Espesor	Dimensiones
4	115700	15 mm	1.83 x 2.50 m
	115701	18 mm	1.83 x 2.50 m

**TAPACANTO OLMO PARDO**

	Código	Material	Dimensiones
4	130734	PVC	23 x 1.5 mm







MELAMINA NOGAL CENIZA SOFTWOOD

**MASISA**

	Código	Espesor	Dimensiones
1	112374	15 mm	1.83 x 2.50 m
	111196	18 mm	1.83 x 2.50 m

TAPACANTO NOGAL CENIZA SOFTWOOD

	Código	Material	Dimensiones
1	130990	PVC	22 x 0.45 mm RO 25 m
	130735	PVC	23 x 1.5 mm



MELAMINA TECA ITALIA SOFTWOOD

**MASISA**

	Código	Espesor	Dimensiones
2	112757	15 mm	1.83 x 2.50 m
	111197	18 mm	1.83 x 2.50 m

TAPACANTO TECA ITALIA SOFTWOOD

	Código	Material	Dimensiones
2	112328	PVC	21 x 0.4 mm
	130995	PVC	22 x 0.45 mm RO 25 m
	130736	PVC	23 x 1.5 mm



MELAMINA TABACO

melamina  
**VESTO**  
la evolución en melaminas

	Código	Espesor	Dimensiones
3	115842	15 mm	1.83 x 2.50 m
	115843	18 mm	1.83 x 2.50 m

TAPACANTO TABACO

	Código	Material	Dimensiones
3	131031	PVC	22 x 0.4 mm RO 25 m
	117514	PVC	22 x 0.45 mm
	130712	PVC	23 x 1.5 mm



MELAMINA CARVALO

**MASISA**

	Código	Espesor	Dimensiones
4	113210	15 mm	1.83 x 2.50 m
	111198	18 mm	1.83 x 2.50 m

TAPACANTO CARVALO

	Código	Material	Dimensiones
4	130984	PVC	22 x 0.45 mm RO 25 m
	130737	PVC	23 x 1.5 mm

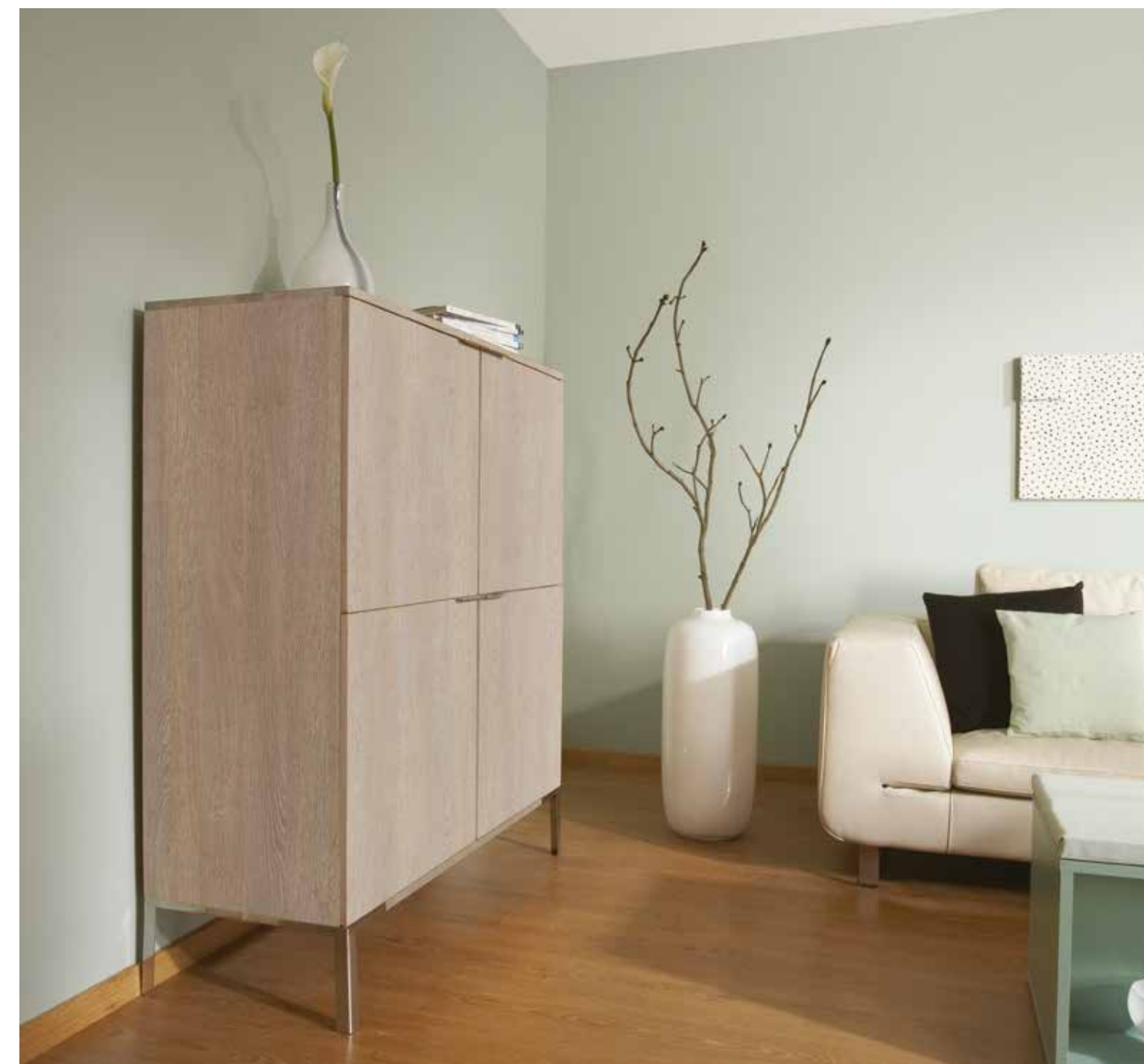

MELAMINA VISIÓN

**MASISA**

	Código	Espesor	Dimensiones
5	113661	15 mm	1.83 x 2.50 m
	111200	18 mm	1.83 x 2.50 m

TAPACANTO VISIÓN

	Código	Material	Dimensiones
5	112007	PVC	22 x 0.45 mm
	133297	PVC	23 x 1.5 mm







MDP MELAMINA BLANCO PERLA

**MASISA**

	Código	Espesor	Dimensiones
1	118379	15 mm	1.83 x 2.50 m
	118378	18 mm	1.83 x 2.50 m

MDF MELAMINA ROBLE MILANO SOFTWOOD

**MASISA**

	Código	Espesor	Dimensiones
2	118370	15 mm	1.83 x 2.50 m
	117377	18 mm	1.83 x 2.50 m

MDF MELAMINA MIKADO SOFTWOOD

**MASISA**

	Código	Espesor	Dimensiones
3	118375	15 mm	1.83 x 2.50 m
	118376	18 mm	1.83 x 2.50 m

MDF MELAMINA ROBLE ANTRACITA SW

**MASISA**

	Código	Espesor	Dimensiones
4	118371	15 mm	1.83 X 2.50 m
	115674	18 mm	1.83 X 2.50 m

MELAMINA MDF STD CASTAÑO BLANCO SW

**MASISA**

	Código	Espesor	Dimensiones
5	119646	15 mm	1.83 x 2.50 m
	112555	18 mm	1.83 x 2.50 m

MELAMINA MDF NOGAL AFRI SW

**MASISA**

	Código	Espesor	Dimensiones
6	124475	15 mm	1.83 x 2.50 m

MELAMINA MDF TECA LIMO SW

**MASISA**

	Código	Espesor	Dimensiones
7	122754	15 mm	1.83 x 2.50 m
	122272	18 mm	1.83 x 2.50 m

MELAMINA MDP CANELA NATURALE

**MASISA**

	Código	Espesor	Dimensiones
8	124454	15 mm	1.83 x 2.50 m
	129455	18 mm	1.83 x 2.50 m





MELAMINA MDP VERDE OLIVA BASIC

**MASISA**

	Código	Espesor	Dimensiones
1	124458	15 mm	1.83 x 2.50 m
	124459	18 mm	1.83 x 2.50 m

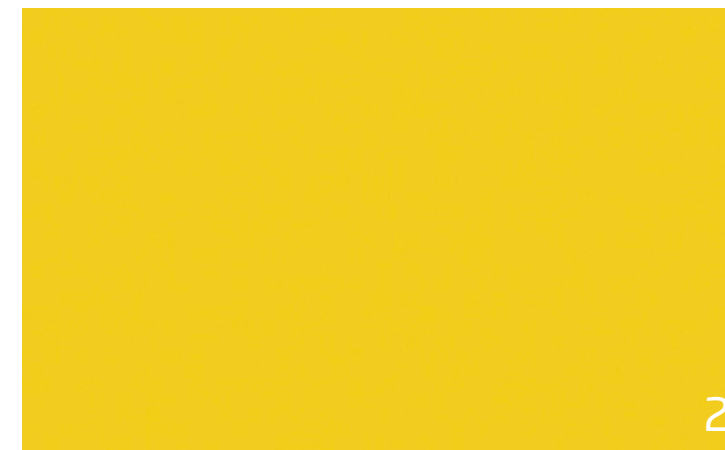

MELAMINA MDP AMARILLO OCASO

**MASISA**

	Código	Espesor	Dimensiones
2	118381	15 mm	1.83 x 2.50 m
	118380	18 mm	1.83 x 2.50 m



MELAMINA MDP NARANJO TAN SOFT

**MASISA**

	Código	Espesor	Dimensiones
3	124448	15 mm	1.83 x 2.50 m
	124449	18 mm	1.83 x 2.50 m





MELAMINA MDP ACACIA ARENA



	Código	Espesor	Dimensiones
1	120564	15 mm	1.83 x 2.50 m
	120565	18 mm	1.83 x 2.50 m

MELAMINA MDP MAPLE GRAVA SW



	Código	Espesor	Dimensiones
2	124473	15 mm	1.83 x 2.50 m
	125501	18 mm	1.83 x 2.50 m

MELAMINA MDP FRESNO HUMO NAT



	Código	Espesor	Dimensiones
3	124446	15 mm	1.83 x 2.50 m
	124447	18 mm	1.83 x 2.50 m

MELAMINA MDP ROBLE SANTANA NAT



	Código	Espesor	Dimensiones
4	124450	15 mm	1.83 x 2.50 m
	124451	18 mm	1.83 x 2.50 m

MELAMINA MDP GERNIKA SW



	Código	Espesor	Dimensiones
5	120704	15 mm	1.83 x 2.50 m
	121560	18 mm	1.83 x 2.50 m

MELAMINA MDP ROBLE ANT SW



	Código	Espesor	Dimensiones
6	124474	15 mm	1.83 x 2.50 m
	124451	18 mm	1.83 x 2.50 m



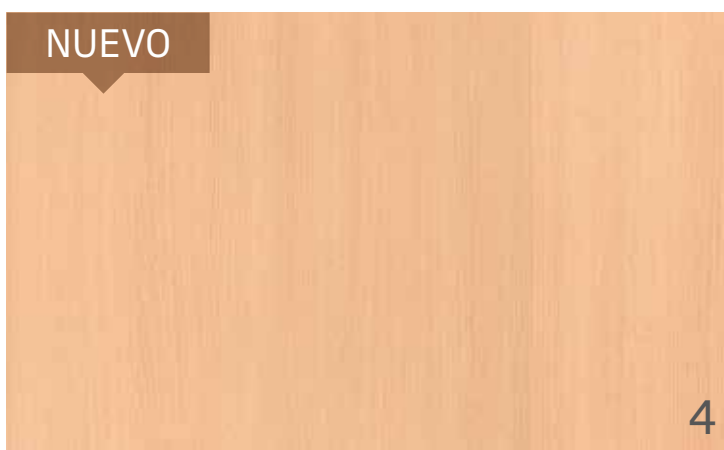
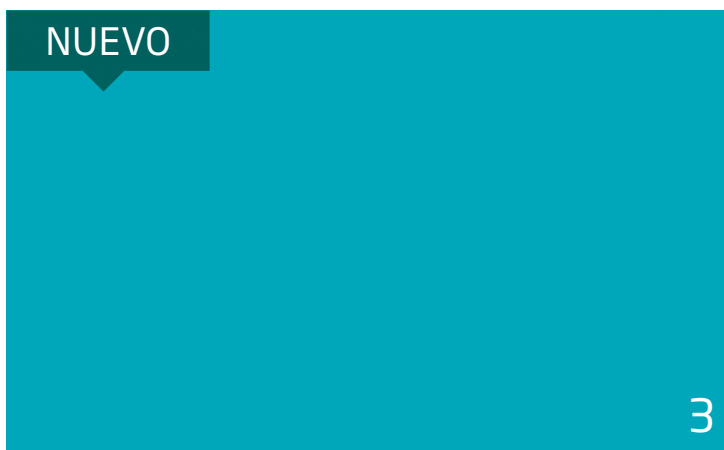
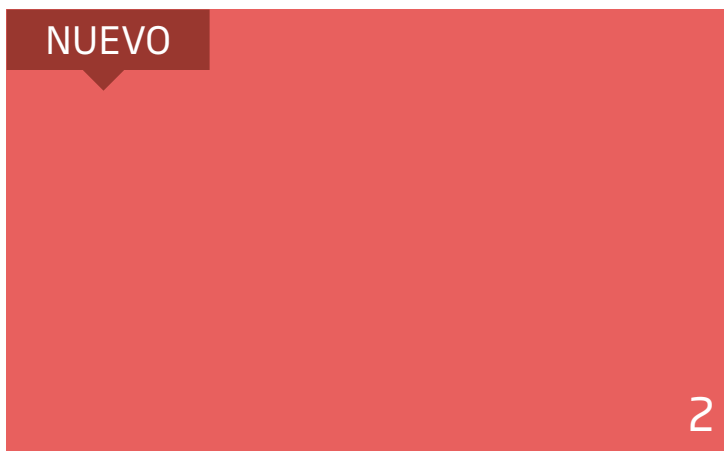
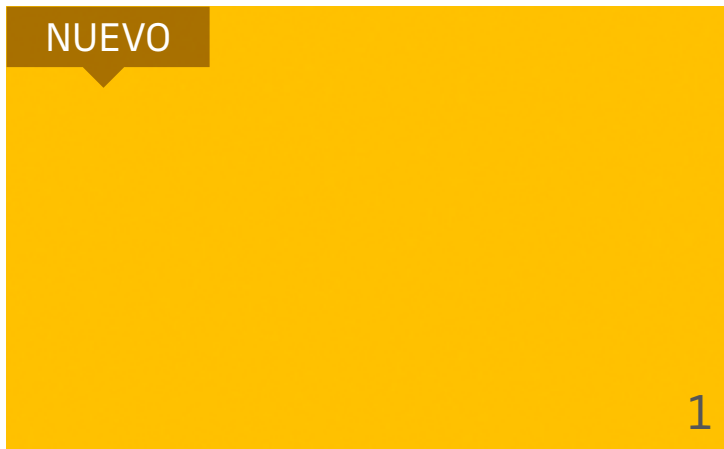

**MELAMINA AMARILLO SOL** 

	Código	Espesor	Dimensiones
1	132280	15 mm	1.83 x 2.50 m
	132281	18 mm	1.83 x 2.50 m

**MELAMINA CORAL FRESH** 

	Código	Espesor	Dimensiones
2	132278	15 mm	1.83 x 2.50 m
	132279	18 mm	1.83 x 2.50 m

**MELAMINA AZUL CARIBE** 

	Código	Espesor	Dimensiones
3	132282	15 mm	1.83 x 2.50 m
	132283	18 mm	1.83 x 2.50 m

**MELAMINA CAVANNI** 

	Código	Espesor	Dimensiones
4	132274	15 mm	1.83 x 2.50 m
	132275	18 mm	1.83 x 2.50 m

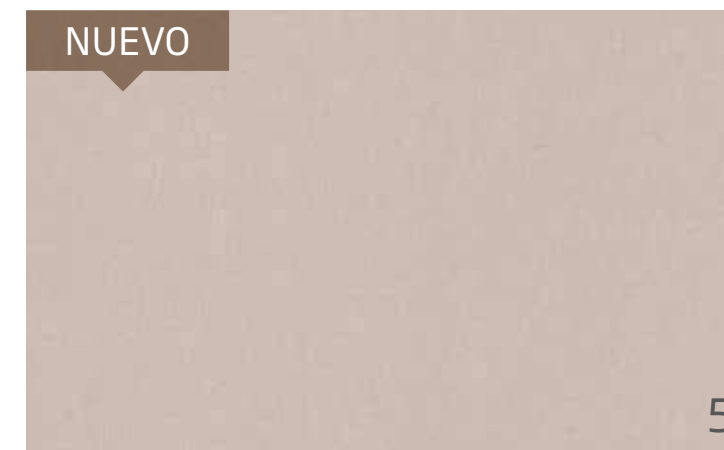

**MELAMINA LINO CANCÚN** 

	Código	Espesor	Dimensiones
5	127377	15 mm	1.83 x 2.50 m
	132192	18 mm	1.83 x 2.50 m

**MELAMINA CAMBRIAN OAK** 

	Código	Espesor	Dimensiones
6	124264	15 mm	1.83 x 2.50 m
	124265	18 mm	1.83 x 2.50 m



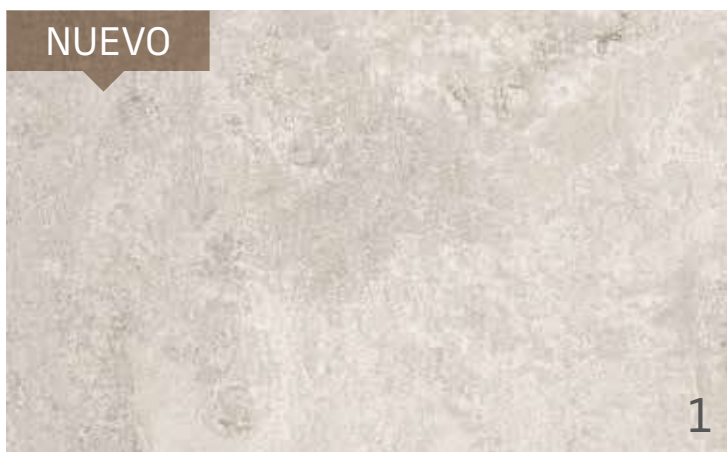

MELAMINA LUNA NUEVA

	Código	Espesor	Dimensiones
1	127654	15 mm	1.83 x 2.50 m
	132719	18 mm	1.83 x 2.50 m



MELAMINA ROBLE AURORA



	Código	Espesor	Dimensiones
2	132272	15 mm	1.83 x 2.50 m
	132273	18 mm	1.83 x 2.50 m



MELAMINA TESSUTO TEXTIL



	Código	Espesor	Dimensiones
3	127656	15 mm	1.83 x 2.50 m
	132193	18 mm	1.83 x 2.50 m

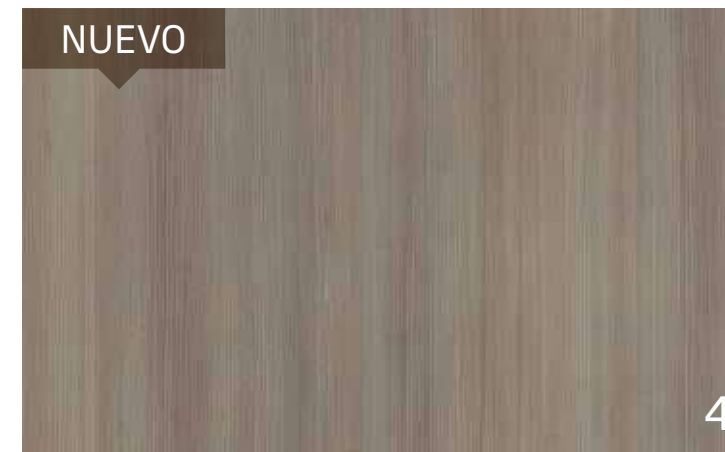

MELAMINA TECA



	Código	Espesor	Dimensiones
4	132276	15 mm	1.83 x 2.50 m
	132277	18 mm	1.83 x 2.50 m



MELAMINA ROBLE TRUFA



	Código	Espesor	Dimensiones
5	124262	15 mm	1.83 x 2.50 m
	124263	18 mm	1.83 x 2.50 m



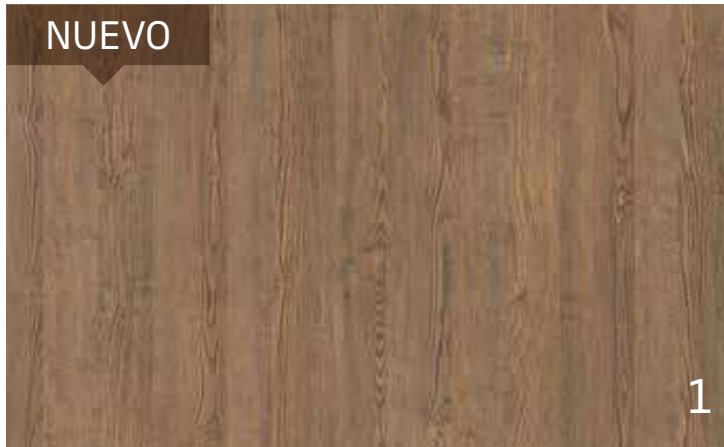

MELAMINA ROBLE JEREZ



	Código	Espesor	Dimensiones
1	124260	15 mm	1.83 x 2.50 m
	124261	18 mm	1.83 x 2.50 m



MELAMINA DREILAND - OAK SAND



	Código	Espesor	Dimensiones
2	126048	15 mm	2.80 x 2.07 m
	126049	18 mm	2.80 x 2.07 m

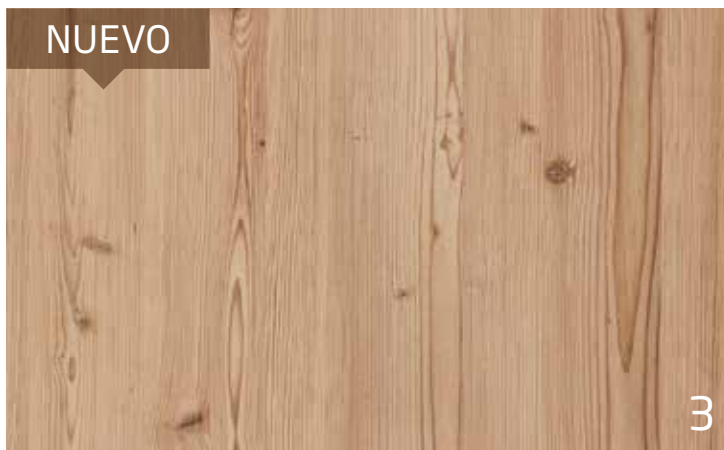

MELAMINA COTTAGE PINE ANTIQUE



	Código	Espesor	Dimensiones
3	126046	15 mm	2.80 x 2.07 m
	126047	18 mm	2.80 x 2.07 m



MELAMINA ALPINE OAK STONE



	Código	Espesor	Dimensiones
4	126052	15 mm	2.80 x 2.07 m
	126053	18 mm	2.80 x 2.07 m

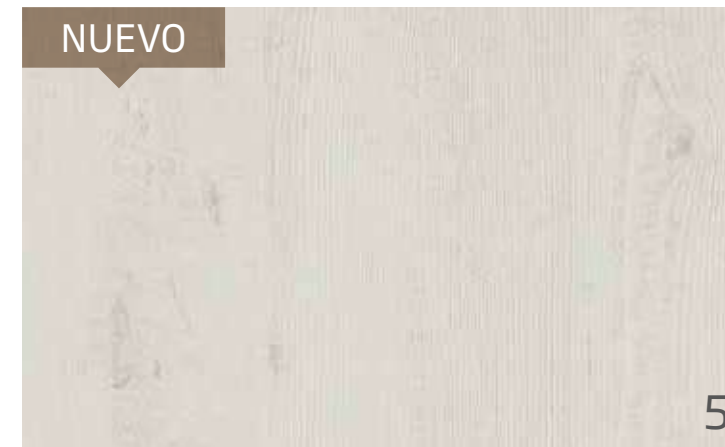

MELAMINA HEMLOCK ARKTIQUE



	Código	Espesor	Dimensiones
5	126067	18 mm	2.80 x 2.07 m
	126066	15 mm	2.80 x 2.07 m



MELAMINA CORONA ASH AMBER



	Código	Espesor	Dimensiones
6	126065	18 mm	2.80 x 2.07 m
	126064	15 mm	2.80 x 2.07 m

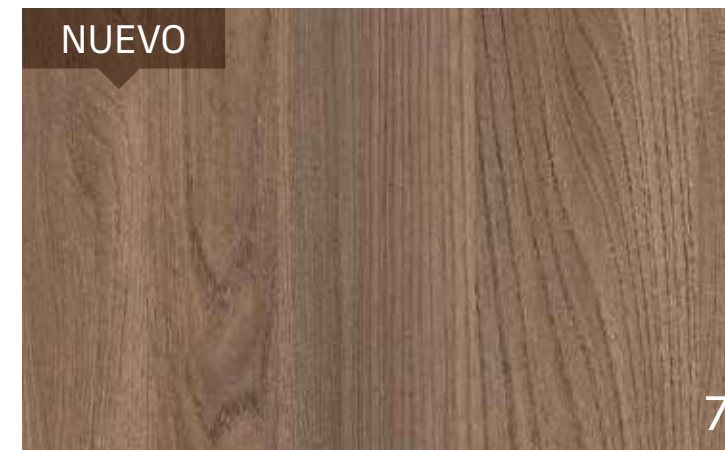

MELAMINA SINCRONIZADA ELMSANGALLO TERRA



	Código	Espesor	Dimensiones
7	126062	15 mm	2.80 x 2.07 m
	126063	18 mm	2.80 x 2.07 m

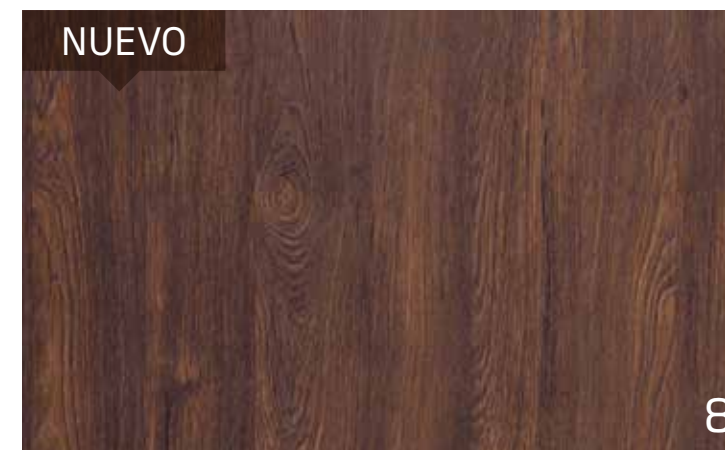

MELAMINA MAKALO TEAK



	Código	Espesor	Dimensiones
8	126061	15 mm	2.80 x 2.07 m
	126058	18 mm	2.80 x 2.07 m



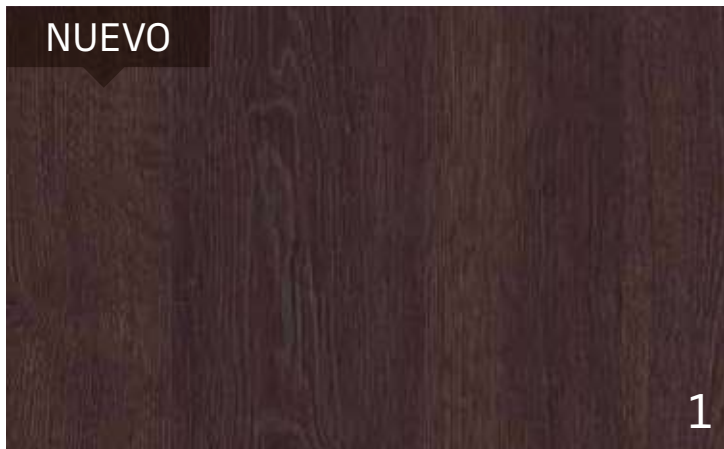

MELAMINA OAK SANREMOTOBACCO



	Código	Espesor	Dimensiones
1	126056	15 mm	2.80 x 2.07 m
	126057	18 mm	2.80 x 2.07 m



MELAMINA CONCRET METROPOLITAN



	Código	Espesor	Dimensiones
2	127648	15 mm	1.83 x 2.50 m
	127649	18 mm	1.83 x 2.50 m



MELAMINA SONOMA OAK LIGHT



	Código	Espesor	Dimensiones
3	126044	15 mm	2.80 x 2.07 m
	126045	18 mm	2.80 x 2.07 m



MELAMINA OAK SANREMO SAND



	Código	Espesor	Dimensiones
4	126054	15 mm	2.80 x 2.07 m
	126055	18 mm	2.80 x 2.07 m



MELAMINA OLMO ALPINO



	Código	Espesor	Dimensiones
5	115280	15 mm	1.83 x 2.50 m
	115281	18 mm	1.83 x 2.50 m



MELAMINA SONOMA OAK TRUFFLE



	Código	Espesor	Dimensiones
6	126050	15 mm	2.80 x 2.07 m
	126051	18 mm	2.80 x 2.07 m







1



2



3

MELAMINA AWOURA



	Código	Espesor	Dimensiones
1	122398	15 mm	1.83 x 2.50 m
	122399	18 mm	1.83 x 2.50 m

MELAMINA CARAMEL



	Código	Espesor	Dimensiones
2	128839	15 mm	1.83 x 2.50 m
	128840	18 mm	1.83 x 2.50 m



MELAMINA CENDRA ESCANDINAVA



	Código	Espesor	Dimensiones
3	128841	15 mm	1.83 x 2.50 m
	128842	18 mm	1.83 x 2.50 m

MELAMINA LEGNO



	Código	Espesor	Dimensiones
4	128845	15 mm	1.83 x 2.50 m
	128846	18 mm	1.83 x 2.50 m



4



5



6

MARACUYÁ



	Código	Espesor	Dimensiones
5	128849	15 mm	1.83 x 2.50 m
	128850	18 mm	1.83 x 2.50 m

MELAMINA ORIGEN ANDINO



	Código	Espesor	Dimensiones
6	122391	15 mm	1.83 x 2.50 m
	122392	18 mm	1.83 x 2.50 m





1

MELAMINA TAUPE



	Código	Espesor	Dimensiones
1	128847	15 mm	1.83 x 2.50 m
	128848	18 mm	1.83 x 2.50 m

TAPACANTO TAUPE

	Código	Material	Dimensiones
1	131008	PVC	22 x 0.45 mm RO 25 m
	133295	PVC	23 x 1.5 mm



2

MELAMINA SAVANNAH



	Código	Espesor	Dimensiones
2	124815	15 mm	1.83 x 2.50 m

TAPACANTO SAVANNAH

	Código	Material	Dimensiones
2	123187	PVC	22 x 0.45 mm
	131006	PVC	22 x 0.45 mm RO 25 m



3

MELAMINA ROBLE RÚSTICO



	Código	Espesor	Dimensiones
3	128843	15 mm	1.83 x 2.50 m
	128844	18 mm	1.83 x 2.50 m

TAPACANTO ROBLE RÚSTICO

	Código	Material	Dimensiones
3	129958	PVC	22 x 0.45 mm RO 25 m
	133293	PVC	23 x 1.5 mm



4

MELAMINA ROBLE CAVA



	Código	Espesor	Dimensiones
4	122394	15 mm	2.50 x 1.83 m
	122393	18 mm	2.50 x 1.83 m

TAPACANTO ROBLE CAVA

	Código	Material	Dimensiones
4	123186	PVC	22 x 0.45 mm
	131004	PVC	22 x 0.45 mm RO 25 m
	133290	PVC	23 x 1.5 mm



MELAMINA TOSCANA



	Código	Espesor	Dimensiones
5	122400	15 mm	2.50 x 1.83 m
	122401	18 mm	2.50 x 1.83 m

TAPACANTO TOSCANA

	Código	Material	Dimensiones
5	123182	PVC	22 x 0.45 mm
	131007	PVC	22 x 0.45 mm RO 25 m
	133296	PVC	23 x 1.5 mm



5



MELAMINA TORTORA



	Código	Espesor	Dimensiones
1	132720	15 mm	1,83 x 2,50 m
	132721	18 mm	1,83 x 2,50 m

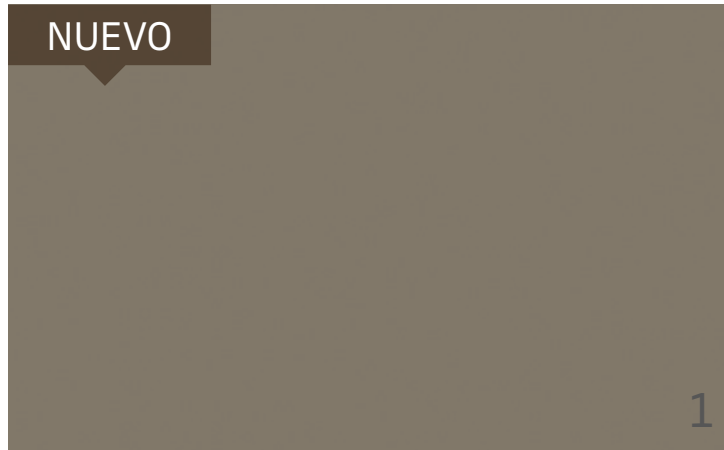

MELAMINA NODO



	Código	Espesor	Dimensiones
2	133068	15 mm	1,83 x 2,50 m
	133069	18 mm	1,83 x 2,50 m

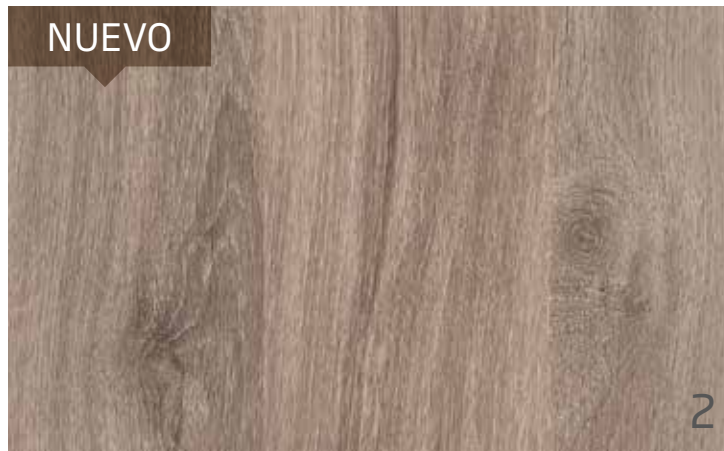

TAPACANTO NODO

	Código	Material	Dimensiones
2	133562	PVC	22 x 0.45 mm 300 m
	133559	PVC	23 x 1.5 mm



MELAMINA VENEZIA



	Código	Espesor	Dimensiones
3	133070	15 mm	1,83 x 2,50 m
	133071	18 mm	1,83 x 2,50 m

TAPACANTO VENEZIA

	Código	Material	Dimensiones
3	133564	PVC	22 x 0.45 mm 300 m
	133561	PVC	23 x 1.5 mm

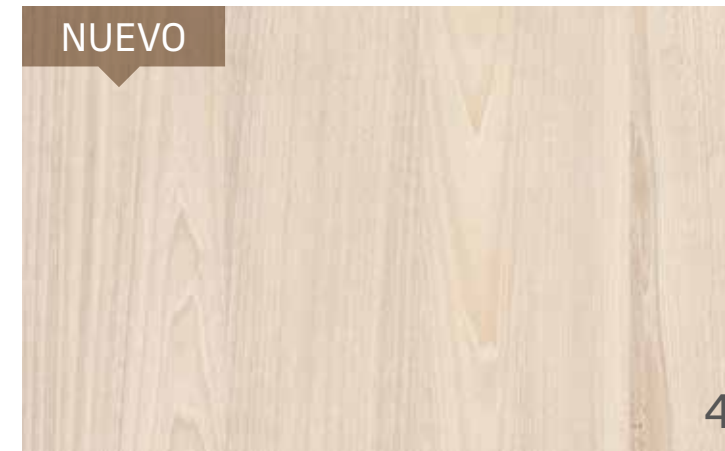

MELAMINA TOKAI



	Código	Espesor	Dimensiones
4	133072	15 mm	1,83 x 2,50 m
	133073	18 mm	1,83 x 2,50 m

TAPACANTO TOKAI

	Código	Material	Dimensiones
4	133563	PVC	22 x 0.45 mm 300 m
	133560	PVC	23 x 1.5 mm





## Variedad de colores, diseños y texturas

Por su gran variedad, estos tableros son una excelente opción para confeccionar muebles de distintas líneas, como juveniles o clásicas. Además, los tableros más tradicionales son una alternativa perfecta para fabricar mobiliario para el hogar u oficina.





# MELAMINA

Encuentra en nuestras tiendas las mejores opciones del mercado. Melaminas con dimensiones que permiten un mejor aprovechamiento del tablero, con colores cuya variedad posibilita usar la mejor opción o combinación para tu proyecto.

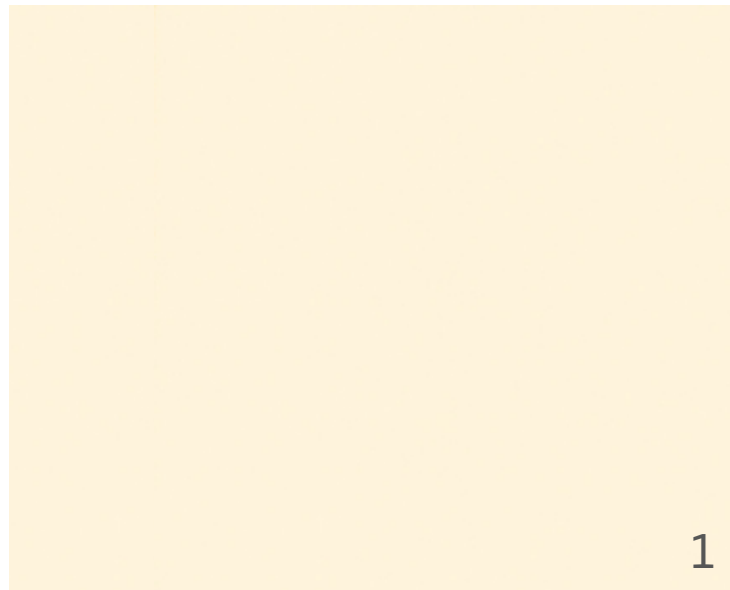

**MELAMINA ALMENDRA**



	Código	Espesor	Dimensiones
1	115844	15 mm	1.83 x 2.50 m
	115845	18 mm	1.83 x 2.50 m

**TAPACANTO ALMENDRA**

	Código	Material	Dimensiones
1	131015	PVC	22 x 0.45 mm RO 25 m
	130709	PVC	23 x 1.5 mm

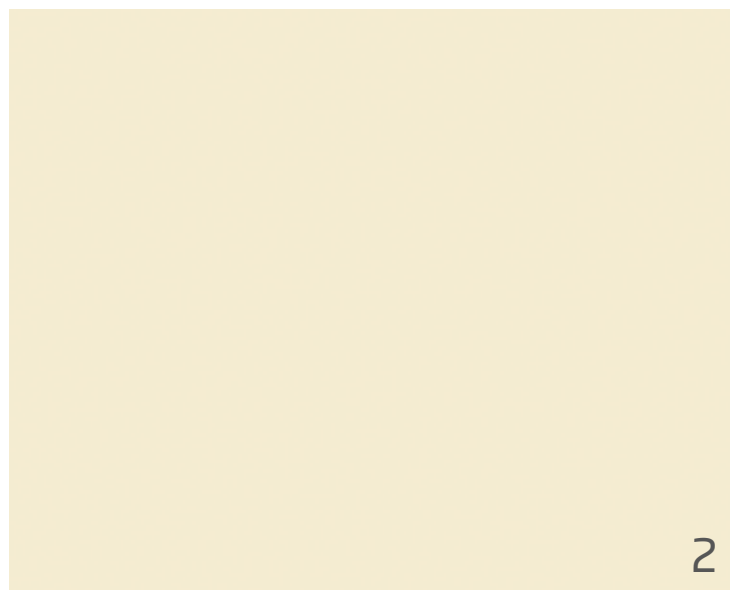

**MELAMINA ALMENDRA**



	Código	Espesor	Dimensiones
2	70068	15 mm	1.83 x 2.50 m
	70069	18 mm	1.83 x 2.50 m

**TAPACANTO ALMENDRA**

	Código	Material	Dimensiones
2	131015	PVC	22 x 0.45 mm RO 25 m
	130709	PVC	23 x 1.5 mm

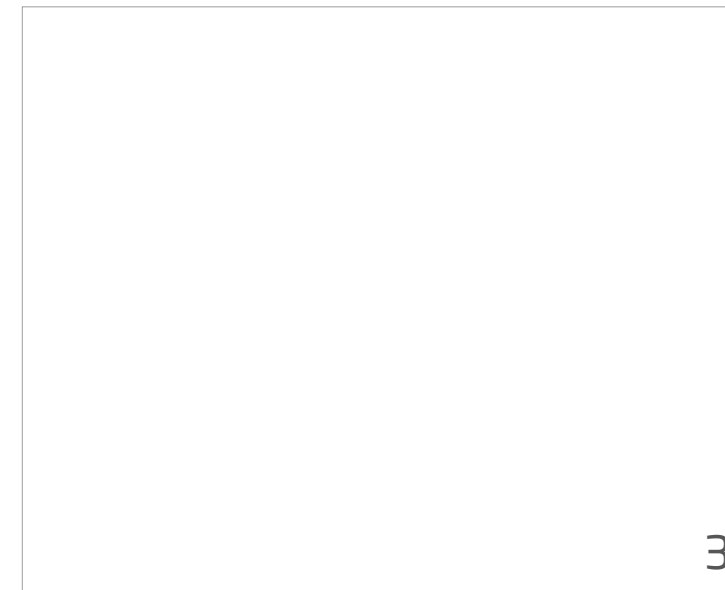

**MELAMINA BLANCA**



	Código	Espesor	Dimensiones
3	101823	15 mm	2.07 x 2.80 m

**TAPACANTO BLANCO**

	Código	Material	Dimensiones
3	83658	PVC	18 x 0.4 mm
	131026	PVC	21 x 0.4 mm RO 25 m
	127069	PVC	21 x 0.4 mm RO 300 m
	127068	PVC	21 x 1.5 mm

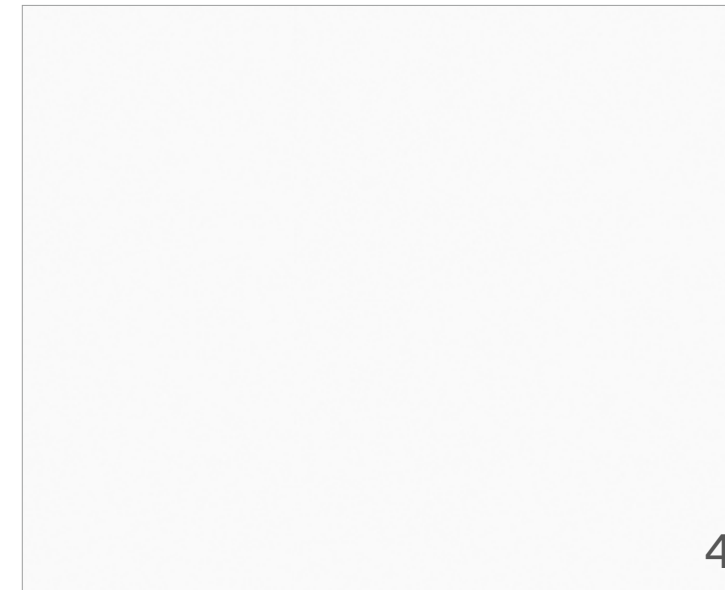

**MELAMINA BLANCA**



	Código	Espesor	Dimensiones
4	115846	15 mm	1.83 x 2.50 m
	115847	18 mm	1.83 x 2.50 m
	130466	24 mm	1.83 x 2.50 m

**TAPACANTO BLANCO**

	Código	Material	Dimensiones
4	83658	PVC	18 x 0.4 mm
	131026	PVC	21 x 0.4 mm RO 25 m
	127069	PVC	21 x 0.4 mm RO 300 m
	127068	PVC	21 x 1.5 mm

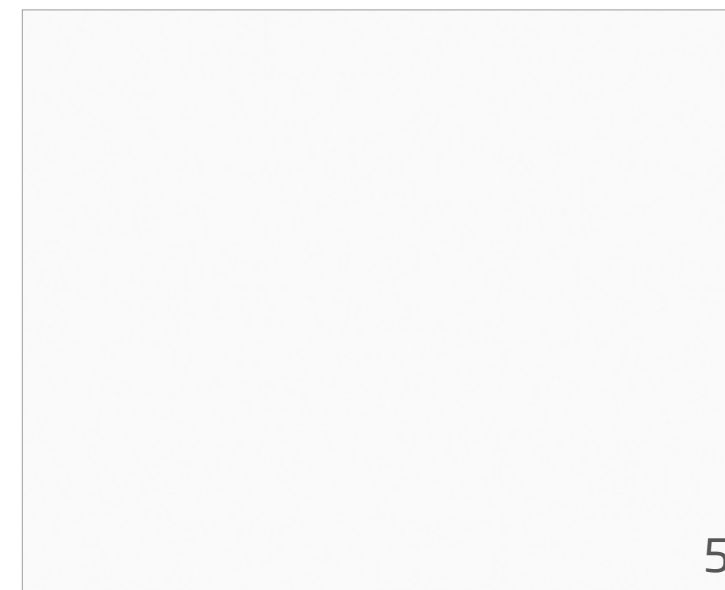

**MELAMINA BLANCA**



	Código	Espesor	Dimensiones
5	70057	18 mm	1.83 x 2.50 m

**TAPACANTO BLANCO**

	Código	Material	Dimensiones
5	83658	PVC	18 x 0.4 mm
	131026	PVC	21 x 0.4 mm RO 25 m
	127069	PVC	21 x 0.4 mm RO 300 m
	127068	PVC	21 x 1.5 mm



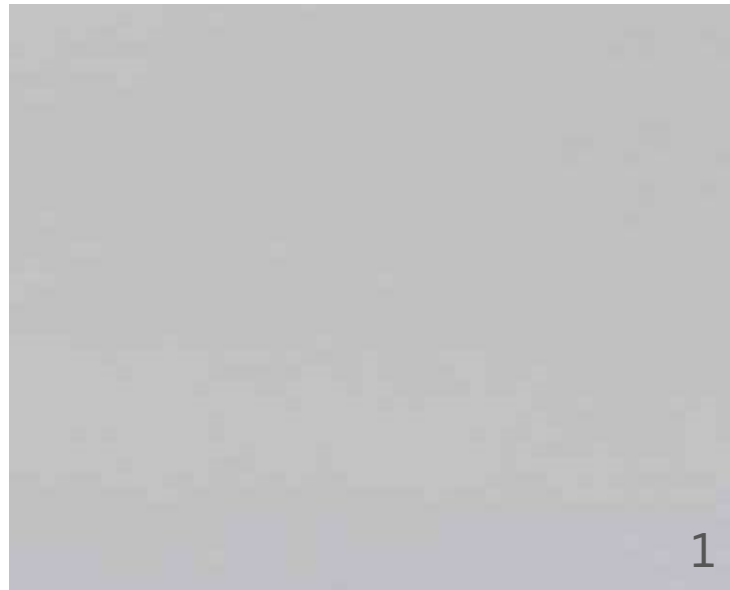

MELAMINA GRIS

**MASISA**

	Código	Espesor	Dimensiones
1	70064	15 mm	1.83 x 2.50 m
	70065	18 mm	1.83 x 2.50 m

TAPACANTO GRIS

	Código	Material	Dimensiones
1	97025	PVC	22 x 0.45 mm
	131017	PVC	22 x 0.45 mm RO 25 m

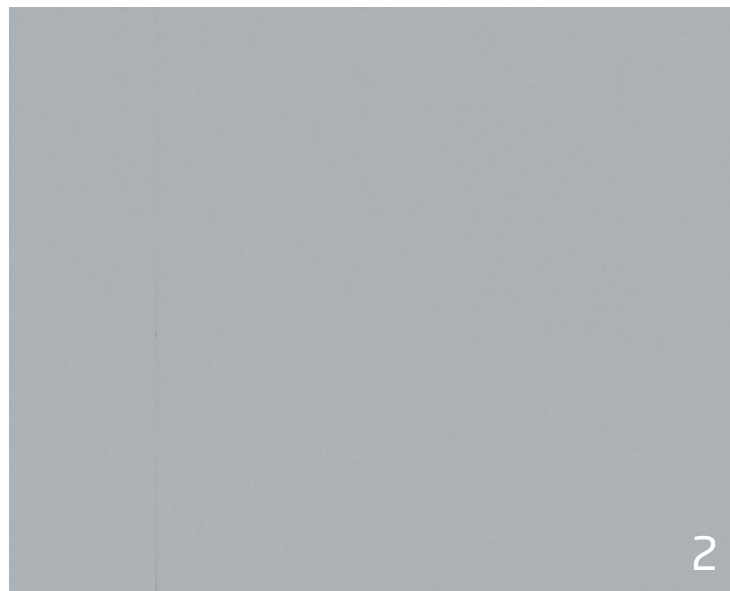

MELAMINA GRIS HUMO

melamina  
**VESTO**  
La evolución en melaminas

	Código	Espesor	Dimensiones
2	115848	15 mm	1.83 x 2.50 m
	115849	18 mm	1.83 x 2.50 m

TAPACANTO GRIS HUMO

	Código	Material	Dimensiones
2	89250	PVC	22 mm x 0.45 mm
	131018	PVC	22 x 0.45 mm RO 25 m
	126441	PVC	22 x 1.5 mm



MELAMINA AZUL ACERO

**MASISA**

	Código	Espesor	Dimensiones
3	74704	15 mm	1.83 x 2.50 m
	74705	18 mm	1.83 x 2.50 m

TAPACANTO AZUL ACERO

	Código	Material	Dimensiones
3	74194	PVC	21 x 0.4 mm RO 25 m
	72967	PVC	22 x 0.4 mm



MELAMINA NEGRA

melamina  
**VESTO**  
La evolución en melaminas

	Código	Espesor	Dimensiones
4	115856	15 mm	1.83 x 2.50 m
	115857	18 mm	1.83 x 2.50 m

TAPACANTO NEGRO

	Código	Material	Dimensiones
4	97028	PVC	22 x 0.45 mm
	131022	PVC	22 x 0.45 mm RO 25 m
	133288	PVC	23 x 1.5 mm





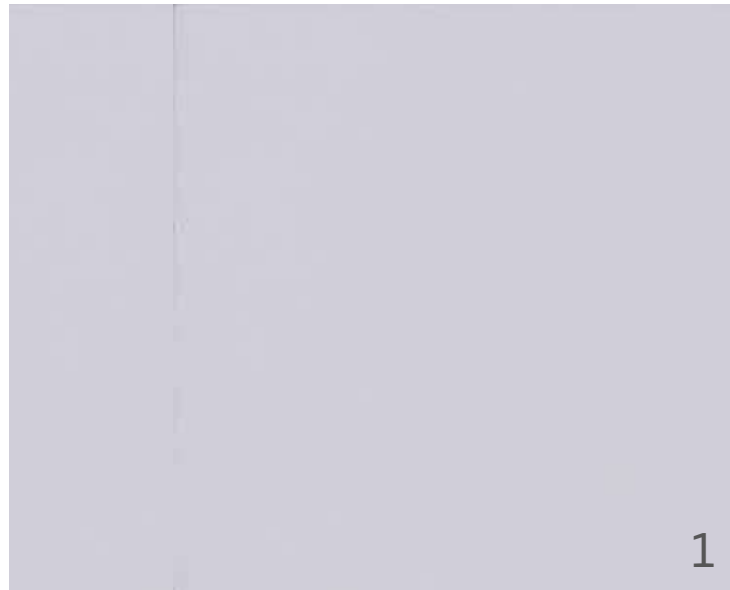

MELAMINA ALUMINIO

melamina  
**VESTO**  
La evolución en melaminas

	Código	Espesor	Dimensiones
1	115850	15 mm	1.83 x 2.50 m
	115851	18 mm	1.83 x 2.50 m

TAPACANTO ALUMINIO

	Código	Material	Dimensiones
1	97013	PVC	22 x 0.4 mm
	131027	PVC	22 x 0.4 mm RO 25 m
	133281	PVC	23 x 1.5 mm



MELAMINA ALUMINIO

**MASISA**

	Código	Espesor	Dimensiones
2	76913	15 mm	1.83 x 2.50 m
	71858	18 mm	1.83 x 2.50 m

TAPACANTO ALUMINIO

	Código	Material	Dimensiones
2	97013	PVC	22 x 0.4 mm
	131027	PVC	22 x 0.4 mm RO 25 m
	133281	PVC	23 x 1.5 m

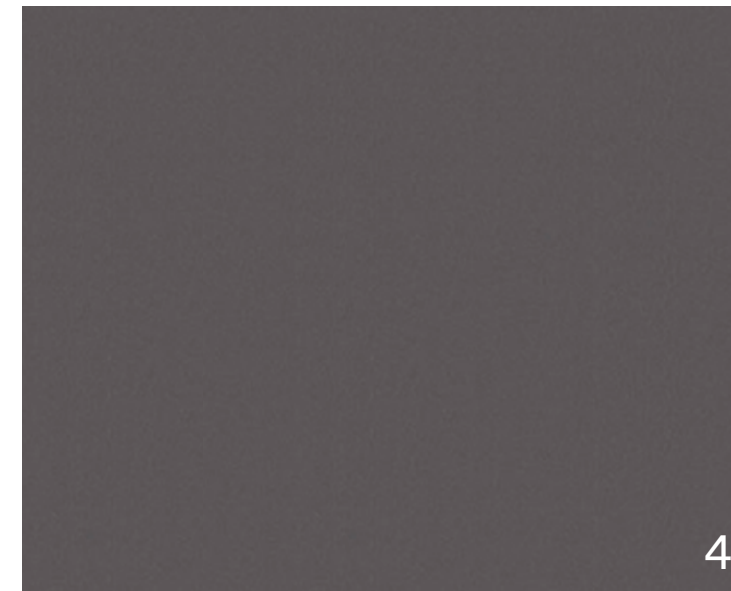

MELAMINA GRAFITO

**MASISA**

	Código	Espesor	Dimensiones
4	75267	15 mm	1.83 x 2.50 m
	75268	18 mm	1.83 x 2.50 m
	71391	24 mm	1.83 x 2.50 m

TAPACANTO GRAFITO

	Código	Material	Dimensiones
4	97020	PVC	22 x 0.45 mm
	131016	PVC	22 x 0.45 mm RO 25 m
	96490	PVC	22 x 1.5 mm

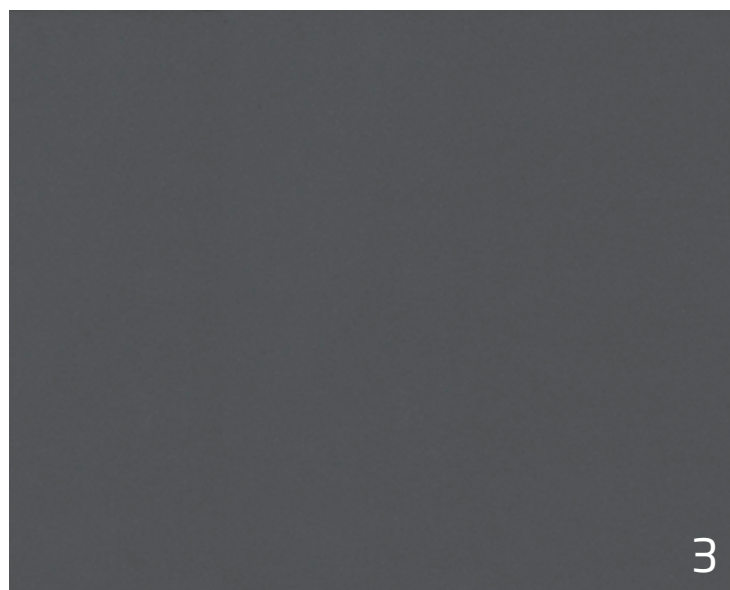

MELAMINA GRAFITO

melamina  
**VESTO**  
La evolución en melaminas

	Código	Espesor	Dimensiones
3	115852	15 mm	1.83 x 2.50 m
	115853	18 mm	1.83 x 2.50 m

TAPACANTO GRAFITO

	Código	Material	Dimensiones
3	97020	PVC	22 x 0.45 mm
	131016	PVC	22 x 0.45 mm RO 25 m
	96490	PVC	22 x 1.5 m



MELAMINA ROJO COLONIAL

**MASISA**

	Código	Espesor	Dimensiones
5	87990	15 mm	1.83 x 2.50 m
	87926	18 mm	1.83 x 2.50 m

TAPACANTO ROJO

	Código	Material	Dimensiones
5	131023	PVC	22 x 0.45 mm RO 25 m





MELAMINA CEDRO

melamina  
**VESTO**  
La evolución en melaminas

	Código	Espesor	Dimensiones
1	115860	15 mm	1.83 x 2.50 m
	115861	18 mm	1.83 x 2.50 m

TAPACANTO CEDRO

	Código	Material	Dimensiones
1	96893	PVC	19 x 0.4 mm
	130714	PVC	23 x 1.5 mm
	120160	PVC	50 x 0.45 mm RO 25 m



MELAMINA HAYA

melamina  
**VESTO**  
La evolución en melaminas

	Código	Espesor	Dimensiones
2	115858	15 mm	1.83 x 2.50 m
	115859	18 mm	1.83 x 2.50 m

TAPACANTO HAYA CATEDRAL

	Código	Material	Dimensiones
2	87838	PVC	19 x 0.4 mm
	131028	PVC	22 x 0.4 mm RO 25 m
	130726	PVC	23 x 1.5 mm



MELAMINA WENGUÉ

melamina  
**VESTO**  
La evolución en melaminas

	Código	Espesor	Dimensiones
3	115866	15 mm	1.83 x 2.50 m
	115867	18 mm	1.83 x 2.50 m

TAPACANTO WENGUÉ

	Código	Material	Dimensiones
3	130724	PVC	23 x 1.5 mm



MELAMINA WENGUÉ

**MASISA**

	Código	Espesor	Dimensiones
4	92823	15 mm	1.52 x 2.42 m
	92824	18 mm	1.52 x 2.42 m
	98641	24 mm	1.52 x 2.42 m

TAPACANTO WENGUÉ

	Código	Material	Dimensiones
4	130724	PVC	23 x 1.5 mm



MELAMINA WENGUÉ SOFTWOOD

**MASISA**

	Código	Espesor	Dimensiones
5	103316	15 mm	1.83 x 2.50 m
	103317	18 mm	1.83 x 2.50 m

TAPACANTO WENGUÉ

	Código	Material	Dimensiones
5	130724	PVC	23 x 1.5 mm







1

MELAMINA COIGÜE

MASISA

	Código	Espesor	Dimensiones
1	76926	15 mm	1.52 x 2.42 m
	76944	18 mm	1.52 x 2.42 m

TAPACANTO COIGÜE

	Código	Material	Dimensiones
1	131080	PVC	21 x 0.4 mm RO 25 m
	96065	PVC	22 x 0.4 mm
	130728	PVC	23 x 1.5 mm



2

MELAMINA COIGÜE

melamina  
**VESTO**  
La evolución en melaminas

	Código	Espesor	Dimensiones
2	115862	15 mm	1.83 x 2.50 m
	115863	18 mm	1.83 x 2.50 m

TAPACANTO COIGÜE

	Código	Material	Dimensiones
2	131038	PVC	21 x 0.4 mm RO 25 m
	130728	PVC	23 x 1.5 mm



3

MELAMINA PERAL

melamina  
**VESTO**  
La evolución en melaminas

	Código	Espesor	Dimensiones
3	115868	15 mm	1.83 x 2.50 m
	115869	18 mm	1.83 x 2.50 m

TAPACANTO PERAL

	Código	Material	Dimensiones
3	97029	PVC	19 x 0.4 mm
	130713	PVC	23 x 1.5 mm
	120164	PVC	50 x 0.45 mm RO 25 m





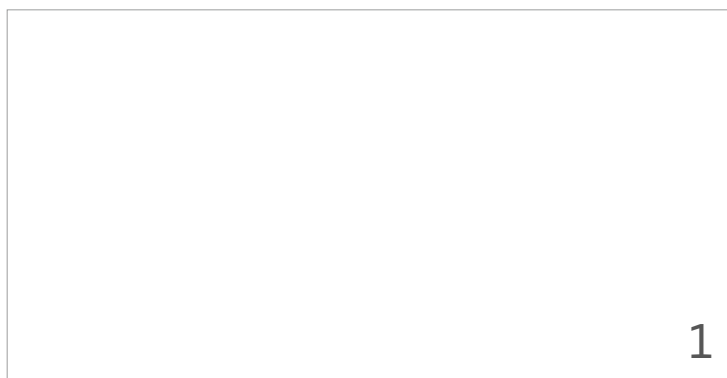

1

MELAMINA BLANCA



	Código	Espesor	Dimensiones
1	115001	15 mm	1.83 x 2.50 m
	115002	18 mm	1.83 x 2.50 m



2

MELAMINA HAYA



	Código	Espesor	Dimensiones
2	124258	15 mm	1.83 x 2.50 m



3

MELAMINA CEREZO



	Código	Espesor	Dimensiones
3	124259	15 mm	1.83 x 2.50 m



4

MELAMINA CEDRO



	Código	Espesor	Dimensiones
4	115292	15 mm	1.83 x 2.50 m
	115293	18 mm	1.83 x 2.50 m



5

MELAMINA WENGUE



	Código	Espesor	Dimensiones
5	115358	15 mm	1.83 x 2.50 m
	115359	18 mm	1.83 x 2.50 m





## Diseño brillante de las superficies

RAUVISIO Brilliant es un tablero de última generación, que gracias a su excelente efecto relieve brillante, de brillo intenso, puede sustituir los elementos lacados de mayor costo.

Los tapacantos permiten una estética perfecta de las superficies y un sorprendente efecto espejo.

RAUVISIO Brilliant es un material que no daña el medio ambiente.





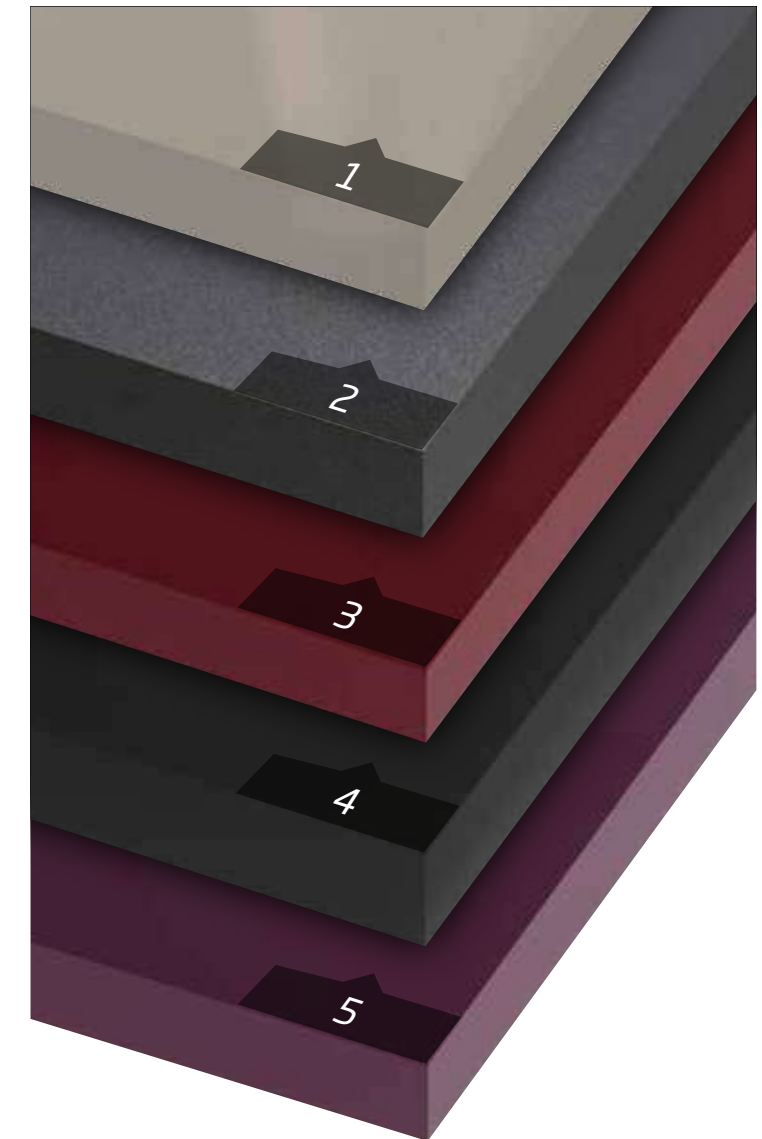
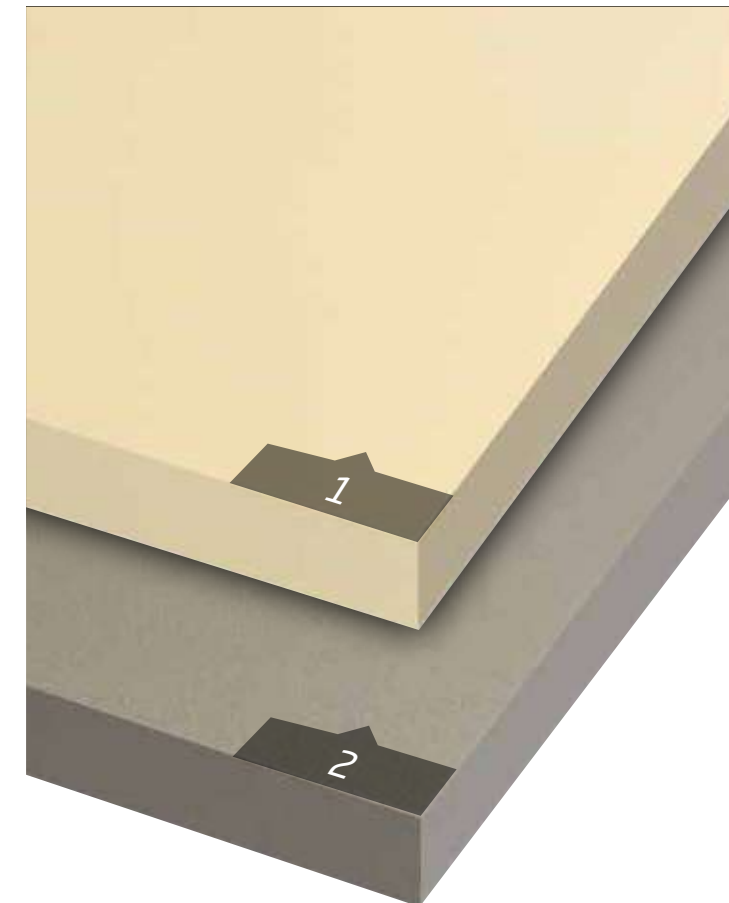

## Ventajas de usar REHAU BRILLANTE

- Resiste los rayos ultravioleta de modo duradero.
- Da una mejor calidad y brillo de color.
- Otorga superficies de brillo intenso sin presencia de juntas.
- Permite prescindir de lacados costosos.
- Flexibilidad: superficie, canto y contracara perfectamente conjuntados entre sí.
- Brillo completo gracias a los cantos láser que permiten el pulido del radio.
- Sistema integral de REHAU: paquete completo de know-how compuesto por tableros prensados, canto láser y asesoramiento técnico.
- Todos los productos de RAUVISIO Brilliant están disponibles.

Somos representantes exclusivos de la línea RAUVISIO de  en Chile

### MDF RAUVISIO BRILLANTE

	Código	Color	Espesor	Dimensiones
1	120039	Almendra	17.7 mm	1.29 x 2.79 m
2	120038	Aluminio	17.7 mm	1.29 x 2.79 m

### TAPACANTOS

	Código	Color	Material	Dimensiones
1	120794	Aluminio	ABS	23 x 1.3 mm
2	112110	Blanco	ABS	23 x 1.3 mm

### MDF RAUVISIO BRILLANTE

	Código	Color	Espesor	Dimensiones
1	120037	Capuccino	17.7 mm	1.29 x 2.79 m
2	120035	Grafito	17.7 mm	1.29 x 2.79 m
3	120041	Burdeos	17.7 mm	1.29 x 2.79 m
4	120040	Negro	17.7 mm	1.29 x 2.79 m
5	120042	Vino	17.7 mm	1.29 x 2.79 m

### TAPACANTOS

	Código	Color	Material	Dimensiones
1	120795	Capuccino	ABS	23 x 1.3 mm
2	120792	Grafito	ABS	23 x 1.3 mm
3	120796	Burdeos	ABS	23 x 1.3 mm
4	112107	Negro	ABS	23 x 1.3 mm
5	120793	Vino	ABS	23 x 1.3 mm



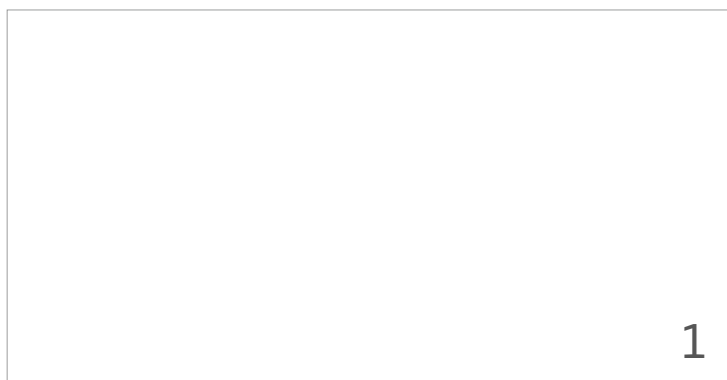

1

**MDF HIGH GLOSSY BLANCO**

	Código	Espesor	Dimensiones
1	116697	18 mm	1.22 x 2.44 m

**TAPACANTO HIGH GLOSSY BLANCO**

	Código	Material	Dimensiones
1	130364	PVC	21 x 1 mm R0 25 m

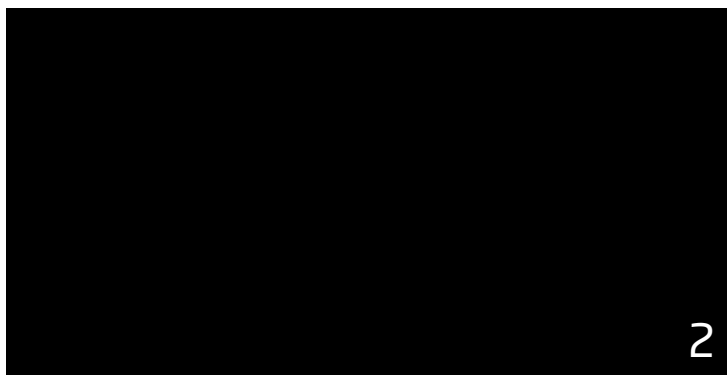

2

**MDF HIGH GLOSSY NEGRO**

	Código	Espesor	Dimensiones
2	116698	18 mm	1.22 x 2.44 m

**TAPACANTO HIGH GLOSSY NEGRO**

	Código	Material	Dimensiones
2	130365	PVC	21 x 1 mm R0 25 m



3

**MDF HIGH GLOSSY ROJO**

	Código	Espesor	Dimensiones
3	116699	18 mm	1.22 x 2.44 m

**TAPACANTO HIGH GLOSSY ROJO**

	Código	Material	Dimensiones
3	130366	PVC	21 x 1 mm R0 25 m



4

**MDF HIGH GLOSSY AMARILLO**

	Código	Espesor	Dimensiones
4	118813	18 mm	1.22 x 2.44 m

**TAPACANTO HIGH GLOSSY AMARILLO**

	Código	Material	Dimensiones
4	130368	PVC	21 x 1 mm R0 25 m



5

**MDF HIGH GLOSSY AZUL**

	Código	Espesor	Dimensiones
5	121980	18 mm	1.22 x 2.44 m

**TAPACANTO HIGH GLOSSY AZUL**

	Código	Material	Dimensiones
5	130369	PVC	21 x 1 mm R0 25 m

**MDF HIGH GLOSSY VERDE**

	Código	Espesor	Dimensiones
6	118814	18 mm	1.22 x 2.44 m

**TAPACANTO HIGH GLOSSY VERDE**

	Código	Material	Dimensiones
6	130370	PVC	21 x 1 mm R0 25 m



6

**MDF HIGH GLOSSY BURDEOS**

	Código	Espesor	Dimensiones
7	118815	18 mm	1.22 x 2.44 m

**TAPACANTO HIGH GLOSSY BURDEOS**

	Código	Material	Dimensiones
7	130371	PVC	21 x 1 mm



7





## Tableros con superficie de chapa de madera natural

La belleza de la madera natural, disponible en tableros de variados tamaños y espesores, amplía las posibilidades del especialista, quien puede elegir entre alternativas que van desde las más tradicionales hasta las más atrevidas, para así complementar diseños de mobiliario o decoración del hogar y la oficina.

La calidad de estos productos deriva de la propia madera, ya que su fabricación se inicia en la selección de la hoja y de su unión precisa.

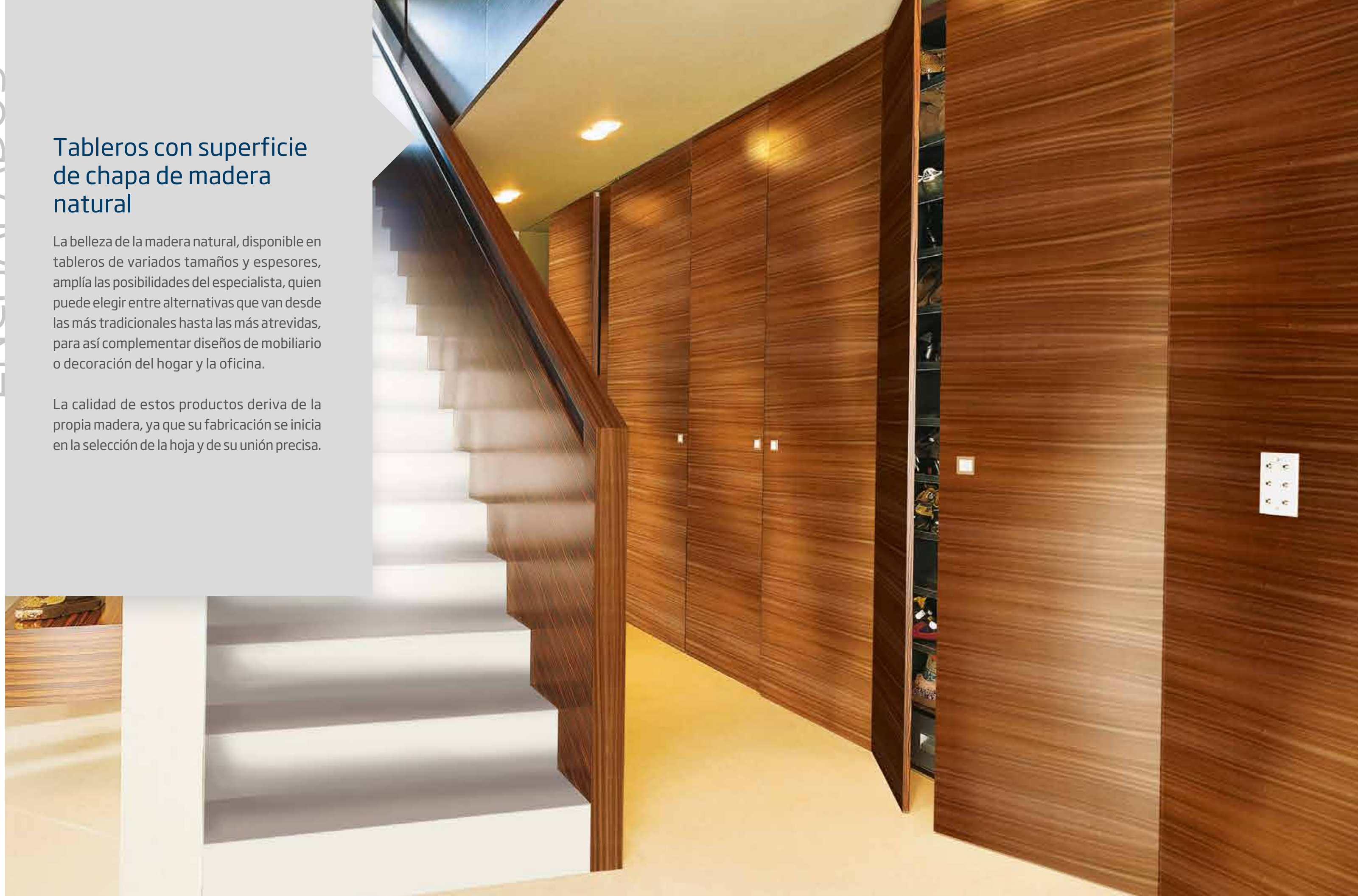





## ENCHAPADOS

El aglomerado de partículas de madera y el MDF fueron los materiales escogidos como los mejores sustratos para productos de alta calidad, debido a la facilidad de transformación y versatilidad que aportan.

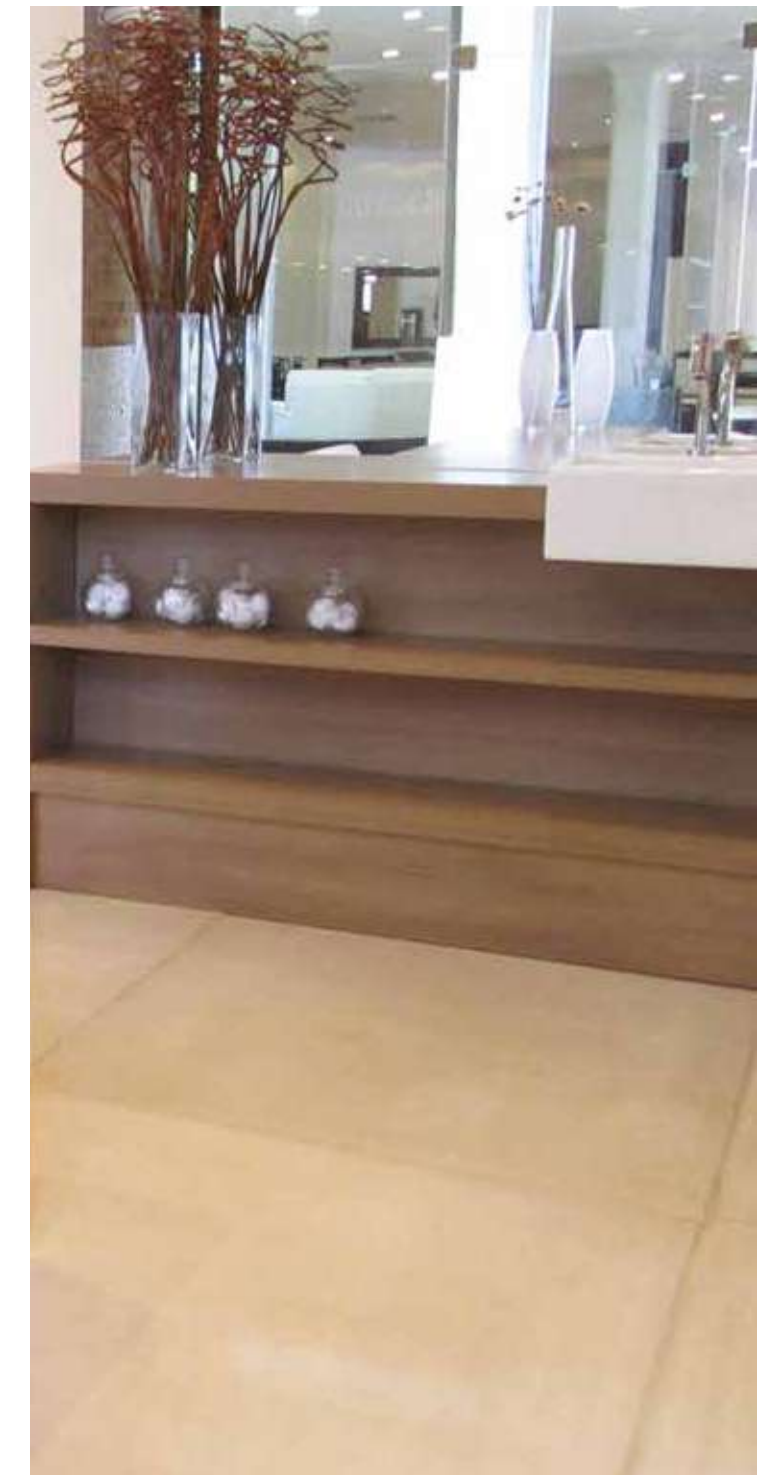

### AGLOMERADO ENCHAPADO PINO

	Código	Espesor	Dimensiones
1	76986	15 mm	1.50 x 2.40 m
	77005	18 mm	1.50 x 2.40 m

### TAPACANTO CON SOPORTE PINO

	Código	Dimensiones
1	73098	22 mm x 50 m

### AGLOMERADO ENCHAPADO EUCALIPTO

	Código	Espesor	Dimensiones
4	70042	15 mm	1.50 x 2.40 m
	70043	18 mm	1.50 x 2.40 m

### TAPACANTO CON SOPORTE EUCALIPTO

	Código	Dimensiones
4	74886	21 x 50 m
	75967	22 x 50 m

### ENCHAPADO COIGÜE TROPICAL

	Código	Espesor	Dimensiones
2	112418	15 mm	1.50 x 2.40 m
	112415	18 mm	1.50 x 2.40 m

### TAPACANTO COIGÜE

	Código	Dimensiones
2	72751	22 x 50 m
	73139	48 x 50 m

### AGLOMERADO ENCHAPADO HAYA

	Código	Espesor	Dimensiones
5	71421	15 mm	1.50 x 2.40 m
	70744	18 mm	1.50 x 2.40 m

### AGLOMERADO ENCHAPADO CEDRO

	Código	Espesor	Dimensiones
3	70869	15 mm	1.50 x 2.40 m
	85193	18 mm	1.50 x 2.40 m

### TAPACANTO CEDRO

	Código	Dimensiones
3	70854	21 x 50 mm
	99958	22 x 30 mm

### AGLOMERADO ENCHAPADO MARA

	Código	Espesor	Dimensiones
6	98243	15 mm	1.50 x 2.40 m
	77004	18 mm	1.50 x 2.40 m

### TAPACANTO CON SOPORTE MARA CLARA

	Código	Dimensiones
6	98740	22 x 50 mm





**AGLOMERADO ENCHAPADO COIGUE VETA ATRAVESADA**

	Código	Espesor	Dimensiones
1	79543	15 mm	1.50 x 2.40 m
	79544	18 mm	1.50 x 2.40 m

**TAPACANTO COIGUE VETA ATRAVESADA**

	Código	Dimensiones
1	72751	22 x 50 mm
	73139	48 x 50 mm



**AGLOMERADO ENCHAPADO ENCINA/EUCALIPTO**

	Código	Espesor	Dimensiones
2	76987	15 mm	1.50 x 2.40 m
	77006	18 mm	1.50 x 2.40 m

**TAPACANTO CON SOPORTE ENCINA**

	Código	Dimensiones
2	72546	22 x 50 mm



**AGLOMERADO ENCHAPADO COIGÜE**

	Código	Espesor	Dimensiones
3	76991	15 mm	1.50 x 2.40 m
	70046	18 mm	1.50 x 2.40 m

**TAPACANTO CON SOPORTE COIGÜE**

	Código	Dimensiones
3	72751	22 x 50 mm
	73139	48 x 50 mm



**AGLOMERADO ENCHAPADO ABEDUL**

	Código	Espesor	Dimensiones
4	114035	15 mm	1.50 x 2.40 m
	114034	18 mm	1.50 x 2.40 m

**AGLOMERADO ENCHAPADO MAÑÍO**

	Código	Espesor	Dimensiones
5	70304	15 mm	1.50 x 2.40 m
	70305	18 mm	1.50 x 2.40 m

**TAPACANTO CON SOPORTE MAÑÍO**

	Código	Dimensiones
5	72916	22 x 50 mm
	74129	48 x 50 mm



**AGLOMERADO ENCHAPADO BOSÉ**

	Código	Espesor	Dimensiones
6	114647	15 mm	1.50 x 2.40 m
	114646	18 mm	1.50 x 2.40 m

**TAPACANTO BOSÉ**

	Código	Dimensiones
6	70854	21 x 50 m
	99958	22 x 30 m







**AGLOMERADO ENCHAPADO EUCALIPTO VETA ATRAVESADA**

	Código	Espesor	Dimensiones
1	77947	15 mm	1.50 x 2.40 m
	87281	18 mm	1.50 x 2.40 m

**TAPACANTO CON SOPORTE EUCALIPTO**

	Código	Dimensiones
1	74886	21 x 50 mm
	75967	22 x 50 mm



**AGLOMERADO ENCHAPADO EUCALIPTO /COLOR**

	Código	Espesor	Dimensiones
2	70323	15 mm	1.50 x 2.40 m

**TAPACANTO CON SOPORTE EUCALIPTO**

	Código	Dimensiones
2	74886	21 x 50 mm
	75967	22 x 50 mm



**AGLOMERADO ENCHAPADO CEREZO**

	Código	Espesor	Dimensiones
3	97422	15 mm	1.50 x 2.40 m
	77001	18 mm	1.50 x 2.40 m



**AGLOMERADO ENCHAPADO LINGUE TROPICAL**

	Código	Espesor	Dimensiones
4	86401	15 mm	1.50 x 2.40 m
	86403	18 mm	1.50 x 2.40 m

**TAPACANTO ENCOLADO LINGUE**

	Código	Dimensiones
4	74165	22 x 50 mm



**AGLOMERADO ENCHAPADO CEDRO AFRICANO**

	Código	Espesor	Dimensiones
5	116144	15 mm	1.22 x 2.44 m

**TAPACANTO CEDRO**

	Código	Dimensiones
5	70854	21 x 50 mm
	99958	22 x 30 mm



**AGLOMERADO ENCHAPADO SAPELLI**

	Código	Espesor	Dimensiones
6	117118	15 mm	1.50 x 2.40 m
	117117	18 mm	1.50 x 2.40 m



**MDF ENCHAPADO LINEIRO OSCURO**

	Código	Espesor	Dimensiones
7	114033	15 mm	1.50 x 2.40 m
	114032	18 mm	1.50 x 2.40 m



## Sobrepasa las expectativas de tus clientes con la mayor tendencia mundial

La ventaja de usar tecnología de punta es que produce un laminado de la mejor resistencia mecánica, para el recubrimiento de cualquier superficie o mueble.

Su post-formabilidad permite la elaboración de bordes curvos y elípticos que abren un sinnúmero de posibilidades en la aplicación de las láminas en muebles de cocina, baño, oficinas y otras aplicaciones comerciales e institucionales.

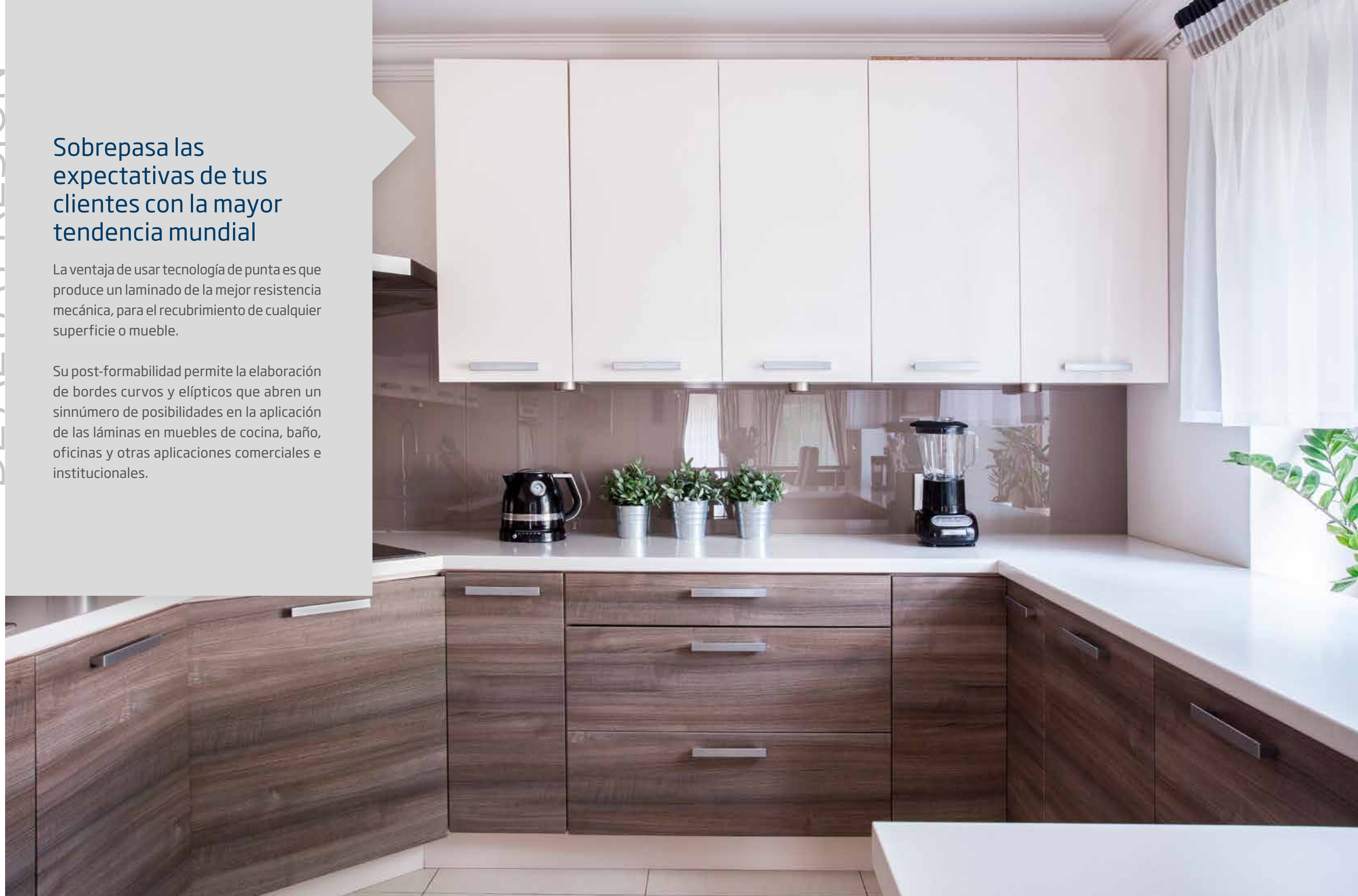



**LAMINADOS DECORATIVOS DE ALTA PRESIÓN**



CHROMACORE

CHROMACORE es un laminado decorativo de alta presión en toda su masa (superficie y núcleo), garantizando la solidez en su color. Es ideal para aplicaciones interiores en proyectos institucionales, comerciales y residenciales, logrando una apariencia sólida en el color.

\* Producto a pedido, consulte con su vendedor.



DIGITAL

LAMITECH DIGITAL es nuestro sistema de impresión digital para crear láminas con diseños especiales como fotos, textos e imágenes corporativas, con las mismas propiedades de resistencia y durabilidad de nuestros laminados tradicionales.

Personaliza tus ambientes, expresa tus ideas y transforma tus espacios con imágenes digitales impresas sobre nuestros laminados decorativos de alta presión.

\* Producto a pedido, consulte con su vendedor.

LAMITECH COMPACTO es un laminado grueso y macizo, que por sus extraordinarias cualidades de duración y resistencia es ideal en aplicaciones horizontales y verticales de alta exigencia. Este laminado se ofrece en una amplia gama de tonalidades y colores como por ejemplo Unicolores, Maderas, Piedras y Diseños. Es ideal para proyectos eco-amigables o de arquitectura sostenible, pues está elaborado con fibras provenientes de bosques de cultivo sustentable y certificados FSC.

\* Producto a pedido, consulte con su vendedor.



COMPACTO

CHEM-LAM es un laminado de alto desempeño, fabricado con tecnología patentada para superficies expuestas a las más estrictas y exigentes aplicaciones tales como: sector salud, industria farmacéutica, laboratorios, hospitales y clínicas donde se utilizan y manipulan limpiadores, desinfectantes y agentes químicos muy fuertes.

\* Producto a pedido, consulte con su vendedor.



CHEM-LAM



LAMINADOS DECORATIVOS DE ALTA PRESIÓN



LAMINADO PROVINCIAL OAK 1501 

Código	Espesor	Dimensiones	Terminación	Tipo
121608	0.8 mm	1.22 x 3.06 m	Mate	Postformado



LAMINADO RURAL PINE 1505 

Código	Espesor	Dimensiones	Terminación	Tipo
121603	0.8 mm	1.22 x 3.06 m	Mate	Postformado

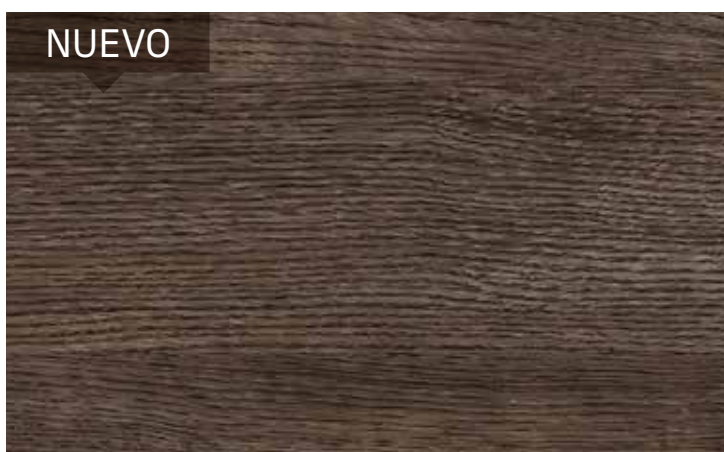

LAMINADO SMOKED ROVERE 1504 

Código	Espesor	Dimensiones	Terminación	Tipo
121606	0.8 mm	1.22 x 3.06 m	Mate	Postformado



## MADERAS

Enfocándonos siempre en el carácter natural de nuestros productos, y teniendo en cuenta las últimas tendencias, presentamos seis nuevos diseños de maderas, partiendo de lo rústico-moderno para crear "looks vintage", hasta estructuras clásicas, totalmente atemporales.



LAMINADO SEA WHITE 1502 

Código	Espesor	Dimensiones	Terminación	Tipo
121614	0.8 mm	1.22 x 3.06 m	Mate	Postformado



LAMINADO OLIVE ELM 1503 

Código	Espesor	Dimensiones	Terminación	Tipo
121612	0.8 mm	1.22 x 3.06 m	Mate	Postformado

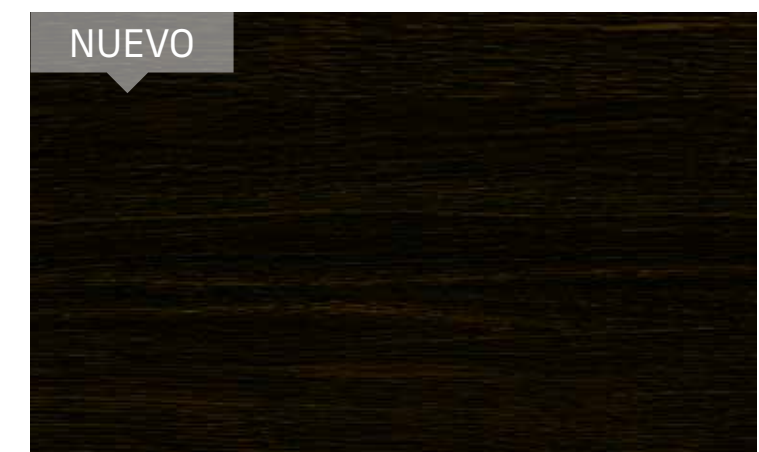

LAMINADO THERMO WOOD 1506 

Código	Espesor	Dimensiones	Terminación	Tipo
121610	0.8 mm	1.22 x 3.06 m	Mate	Postformado



LAMINADOS DECORATIVOS DE ALTA PRESIÓN



LAMINADO HARDROCK MAPLE 0791



	Código	Espesor	Dimensiones	Terminación	Tipo
☰	71434	0.8 mm	1.22 x 3.06 m	Mate	Postformado



LAMINADO PERILLO 1320



	Código	Espesor	Dimensiones	Terminación	Tipo
☰	76757	0.8 mm	1.22 x 3.06 m	Mate	Recto



LAMINADO MAPLE FUSIÓN 1323



	Código	Espesor	Dimensiones	Terminación	Tipo
☰	82599	0.8 mm	1.22 x 3.06 m	Mate	Postformado



LAMINADO HAYA NATURAL 1803



	Código	Espesor	Dimensiones	Terminación	Tipo
☰	71151	0.8 mm	1.22 x 3.06 m	Mate	Postformado



LAMINADO ABEDUL 0385



	Código	Espesor	Dimensiones	Terminación	Tipo
☰	75092	0.8 mm	1.22 x 3.06 m	Mate	Recto



LAMINADO FRESNO 0470



	Código	Espesor	Dimensiones	Terminación	Tipo
☰	74833	0.8 mm	1.22 x 3.06 m	Mate	Postformado



LAMINADO ROBLE LINEAL 1467



	Código	Espesor	Dimensiones	Terminación	Tipo
☰	105749	0.8 mm	1.22 x 3.06 m	Mate	Postformado



LAMINADO ALPI CLARO 1799



	Código	Espesor	Dimensiones	Terminación	Tipo
☰	76720	0.8 mm	1.22 x 3.06 m	Mate	Recto



LAMINADO ZEBANO 1810



	Código	Espesor	Dimensiones	Terminación	Tipo
☰	89439	0.8 mm	1.22 x 3.06 m	Mate	Postformado

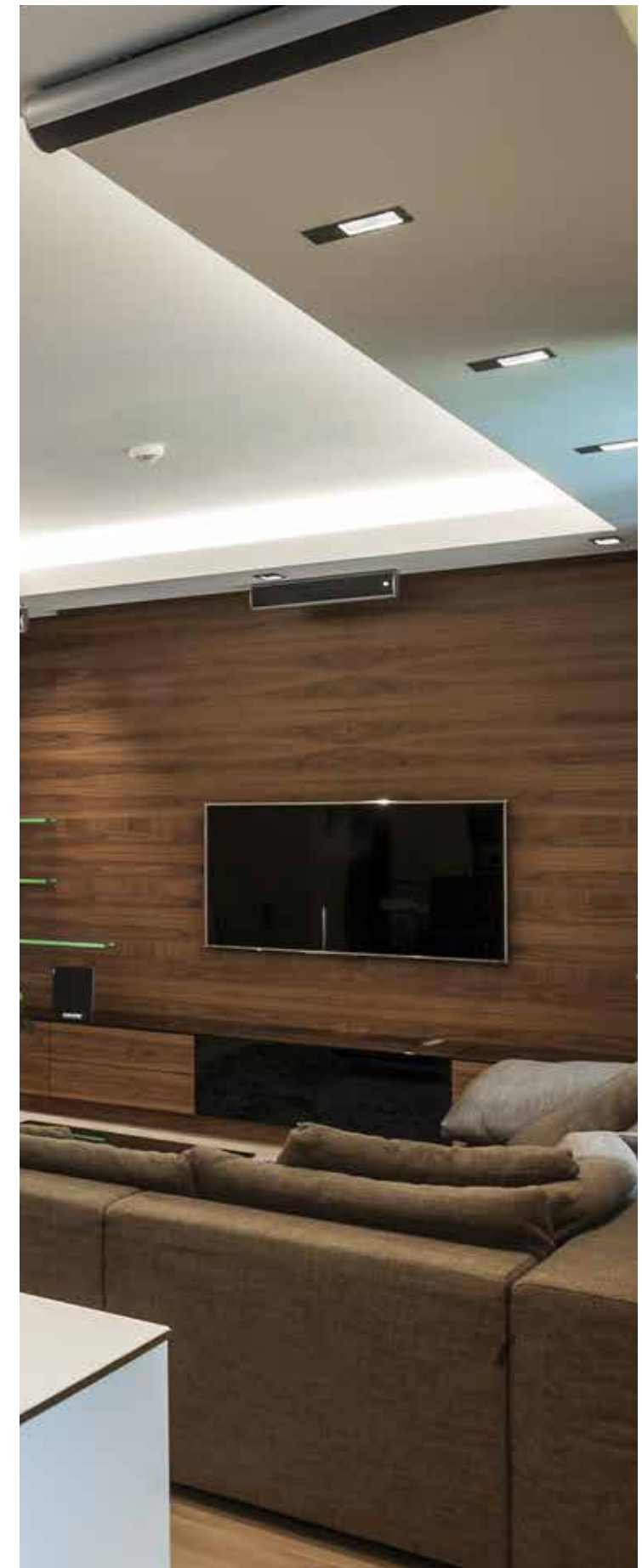



LAMINADOS DECORATIVOS DE ALTA PRESIÓN



LAMINADO ROBLE NATURAL 1802



Código	Espesor	Dimensiones	Terminación	Tipo
73313	0.6 mm	1.22 x 3.06 m	Mate	Recto



LAMINADO BEECH 1780



Código	Espesor	Dimensiones	Terminación	Tipo
74817	0.8 mm	1.22 x 3.06 m	Mate	Postformado



LAMINADO HONEY MAPLE 1785



Código	Espesor	Dimensiones	Terminación	Tipo
125087	0,8 mm	1,22 x 3,06 m	MT	Postformado



LAMINADO TAMARINDO 0506



Código	Espesor	Dimensiones	Terminación	Tipo
73956	0.8 mm	1.22 x 3.06 m	Mate	Postformado



LAMINADO HAYA ESCOLAR 0386



Código	Espesor	Dimensiones	Terminación	Tipo
125084	0,8 mm	1,22 x 3,06 m	MT	Postformado



LAMINADO CEREZO AGRESTE 1473



Código	Espesor	Dimensiones	Terminación	Tipo
82586	0.8 mm	1.22 x 3.06 m	Mate	Postformado



LAMINADO NATURAL PEAR 1788



Código	Espesor	Dimensiones	Terminación	Tipo
122032	0.8 mm	1.22 x 3.06 m	Mate	Postformado



LAMINADO HAYA 1750



Código	Espesor	Dimensiones	Terminación	Tipo
76718	0.8 mm	1.22 x 3.06 m	Mate	Recto





LAMINADOS DECORATIVOS DE ALTA PRESIÓN



LAMINADO TECA VILLAMAYOR 1800



	Código	Espesor	Dimensiones	Terminación	Tipo
☰	70887	0.6 mm	1.22 x 3.06 m	Brillante	Recto



LAMINADO PALISANDER 1839



	Código	Espesor	Dimensiones	Terminación	Tipo
☰	98352	0.8 mm	1.22 x 3.06 m	Mate	Postformado



LAMINADO MAHOGANY 1460



	Código	Espesor	Dimensiones	Terminación	Tipo
☰	76794	0.8 mm	1.22 x 3.06 m	Mate	Postformado



LAMINADO ROYAL WALNUT 1536



	Código	Espesor	Dimensiones	Terminación	Tipo
☰	133138	0,8 mm	1,22 x 3,06 m	PR	Postformado



LAMINADO CHOCOLATE OAK 1808



	Código	Espesor	Dimensiones	Terminación	Tipo
☰	87263	0.8 mm	1.22 x 3.06 m	Mate	Postformado



LAMINADO WENGUÉ 1807



	Código	Espesor	Dimensiones	Terminación	Tipo
☰	87265	0.8 mm	1.22 x 3.06 m	Mate	Postformado



LAMINADO SAVAGE WALNU 1537



	Código	Espesor	Dimensiones	Terminación	Tipo
☰	133139	0,8 mm	1,22 x 3,06 m	PR	Postformado



LAMINADO ESPRESSO PEAR 1789



	Código	Espesor	Dimensiones	Terminación	Tipo
☰	122034	0.8 mm	1.22 x 3.06 m	Mate	Postformado



LAMINADOS DECORATIVOS DE ALTA PRESIÓN



LAMINADO GRANADILLO 1740



Código	Espesor	Dimensiones	Terminación	Tipo
74248	0,8 mm	1,22 x 3,06 m	Mate	Postformado



LAMINADO CEREZO CLÁSICO 1474



Código	Espesor	Dimensiones	Terminación	Tipo
82587	0,8 mm	1,22 x 3,06 m	Mate	Postformado



LAMINADO PROvence ASHEN 1515



Código	Espesor	Dimensiones	Terminación	Tipo
125111	0,8 mm	1,22 x 3,06 m	PR	Postformado



LAMINADO QUEENS 1934



Código	Espesor	Dimensiones	Terminación	Tipo
125097	0,8 mm	1,22 x 3,06 m	DL	Postformado



LAMINADO ZAPeLLY CAOBA 0380



Código	Espesor	Dimensiones	Terminación	Tipo
87432	0,8 mm	1,22 x 3,06 m	Mate	Postformado



LAMINADO COGNAC MAPLE 1485



Código	Espesor	Dimensiones	Terminación	Tipo
117539	0,8 mm	1,22 x 3,06 m	Mate	Postformado

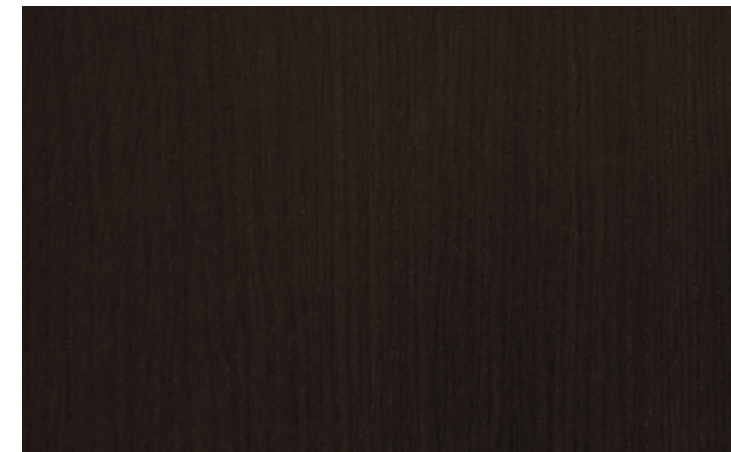

LAMINADO LIBERTTI 1936



Código	Espesor	Dimensiones	Terminación	Tipo
125089	0,8 mm	1,22 x 3,06 m	PR	Postformado

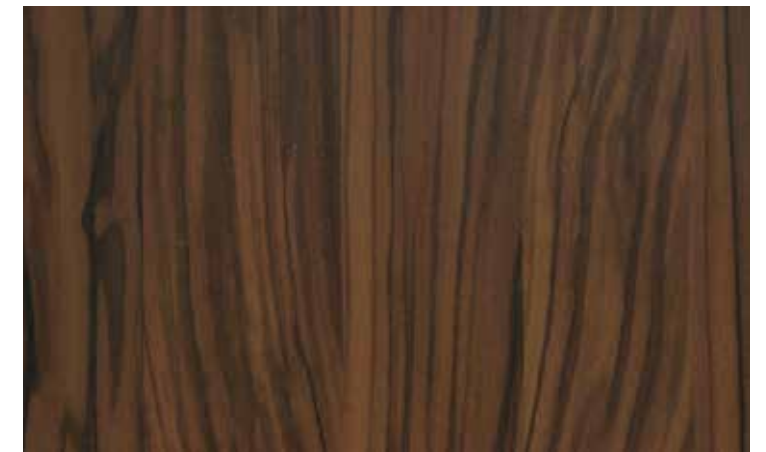

LAMINADO VOGUE 1937



Código	Espesor	Dimensiones	Terminación	Tipo
125082	0,8 mm	1,22 x 3,06 m	PR	Postformado



LAMINADO CEREZO SILVESTRE 1470



Código	Espesor	Dimensiones	Terminación	Tipo
71429	0,8 mm	1,22 x 3,06 m	Mate	Postformado



LAMINADO HAYA ESCOLAR



Código	Espesor	Dimensiones	Terminación	Tipo
125084	0,8 mm	1,22 x 3,06 m	Mate	Postformado



LAMINADO ITALIAN WALNUT 1513



Código	Espesor	Dimensiones	Terminación	Tipo
125105	0,8 mm	1,22 x 3,06 m	PR	Postformado

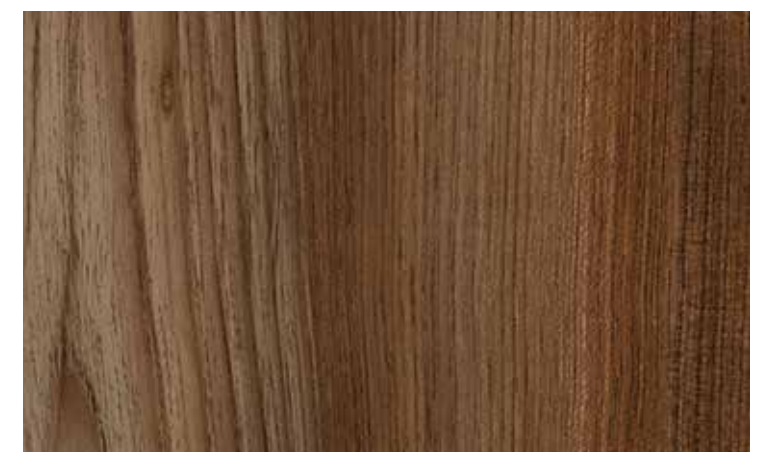

LAMINADO VINTAGE TEAK 1516



Código	Espesor	Dimensiones	Terminación	Tipo
128364	0,8 mm	1,22 x 3,06 m	PR	Postformado



LAMINADOS DECORATIVOS DE ALTA PRESIÓN



LAMINADO SEGATO MIELE 1468



Código	Espesor	Dimensiones	Terminación	Tipo
112463	0.8 mm	1.22 x 3.06 m	Legno	Postformado



LAMINADO SEGATO LATTE 1469



Código	Espesor	Dimensiones	Terminación	Tipo
118354	0.8 mm	1.22 x 3.06 m	Mate	Postformado



LAMINADO LARICE ESPRESSO 1492



Código	Espesor	Dimensiones	Terminación	Tipo
115563	0.8 mm	1.22 x 3.06 m	Deep Line	Postformado



LAMINADO NOCE 1841



Código	Espesor	Dimensiones	Terminación	Tipo
98350	0.8 mm	1.22 x 3.06 m	Mate	Postformado



LAMINADO COTTAGE OAK 1532



Código	Espesor	Dimensiones	Terminación	Tipo
133141	0,8 mm	1,22 x 3,06 m	PR	Postformado



LAMINADO NOCE CAFFÈ LATTE 1832



Código	Espesor	Dimensiones	Terminación	Tipo
98351	0.8 mm	1.22 x 3.06 m	Mate	Postformado



LAMINADO NOCE NATURALE 1534



Código	Espesor	Dimensiones	Terminación	Tipo
133137	0,8 mm	1,22 x 3,06 m	UP	Postformado



LAMINADO COUNTRYSIDE OAK 1533



Código	Espesor	Dimensiones	Terminación	Tipo
133140	0,8 mm	1,22 x 3,06 m	PR	Postformado



LAMINADO SERRA DORATO 1835



Código	Espesor	Dimensiones	Terminación	Tipo
112461	0.8 mm	1.22 x 3.06 m	Legno	Postformado



LAMINADO WENGUÉ TABACO 1834



Código	Espesor	Dimensiones	Terminación	Tipo
98361	0.8 mm	1.22 x 3.06 m	Deep Line	Postformado





LAMINADOS DECORATIVOS DE ALTA PRESIÓN



LAMINADO ROVERE FIUMO 1462



Código	Espesor	Dimensiones	Terminación	Tipo
110578	0.8 mm	1.22 x 3.06 m	Deep Line	Postformado



LAMINADO COUNTRY OAK 1463



Código	Espesor	Dimensiones	Terminación	Tipo
105412	0.8 mm	1.22 x 3.06 m	Mate	Postformado



LAMINADO BROWN OAK 1836



Código	Espesor	Dimensiones	Terminación	Tipo
101183	0.8 mm	1.22 x 3.06 m	Mate	Postformado



LAMINADO ZEBRA ÉBANO 1466



Código	Espesor	Dimensiones	Terminación	Tipo
105410	0.8 mm	1.22 x 3.06 m	Legno	Postformado



LAMINADO GREY CEDAR 1465



Código	Espesor	Dimensiones	Terminación	Tipo
105414	0.8 mm	1.22 x 3.06 m	Legno	Postformado



LAMINADO GREY OAK 1829



Código	Espesor	Dimensiones	Terminación	Tipo
100955	0.8 mm	1.22 x 3.06 m	Mate	Postformado



LAMINADO CAFÉ OAK 1830



Código	Espesor	Dimensiones	Terminación	Tipo
105708	0.8 mm	1.22 x 3.06 m	Legno	Postformado



LAMINADO MYSTIC 1512



Código	Espesor	Dimensiones	Terminación	Tipo
125113	0,8 mm	1,22 x 3,06 m	PW	Postformado



LAMINADOS DECORATIVOS DE ALTA PRESIÓN



LAMINADO LARICE 3D 1461

	Código	Espesor	Dimensiones	Terminación	Tipo
☰	105415	0.8 mm	1.22 x 3.06 m	Legno	Postformado



LAMINADO MAPLE CLARO 1322

	Código	Espesor	Dimensiones	Terminación	Tipo
☰	81254	0.8 mm	1.22 x 3.06 m	Mate	Postformado



LAMINADO LARICE RÚSTICO 1464

	Código	Espesor	Dimensiones	Terminación	Tipo
☰	105413	0.8 mm	1.22 x 3.06 m	Mate	Postformado



LAMINADO NEUTRAL OAK 1498

	Código	Espesor	Dimensiones	Terminación	Tipo
☰	117596	0.8 mm	1.22 x 3.06 m	Mate	Postformado



LAMINADO OKUMEN 1535

	Código	Espesor	Dimensiones	Terminación	Tipo
☰	133136	0,8 mm	1,22 x 3,06 m	XM	Postformado



LAMINADO WHITE OAK 1336

	Código	Espesor	Dimensiones	Terminación	Tipo
☰	87431	0.8 mm	1.22 x 3.06 m	Mate	Postformado



LAMINADO TSUGA 1871

	Código	Espesor	Dimensiones	Terminación	Tipo
☰	115568	0.8 mm	1.22 x 3.06 m	Deep Line	Postformado



LAMINADO MAPLE FUSIÓN 1323

	Código	Espesor	Dimensiones	Terminación	Tipo
☰	82599	0.8 mm	1.22 x 3.06 m	PR	Postformado



LAMINADO NATURAL ELM 1499

	Código	Espesor	Dimensiones	Terminación	Tipo
☰	117594	0.8 mm	1.22 x 3.06 m	Mate	Postformado



LAMINADO CONTOUR 1930

	Código	Espesor	Dimensiones	Terminación	Tipo
☰	125099	0,8 mm	1,22 x 3,06 m	Mate	Postformado



LAMINADO SCANDINAVIAN WOOD 1509

	Código	Espesor	Dimensiones	Terminación	Tipo
☰	125107	0,8 mm	1,22 x 3,06 m	UP	Postformado



LAMINADO CYPRESS CINNAMON 1490

	Código	Espesor	Dimensiones	Terminación	Tipo
☰	115560	0.8 mm	1.22 x 3.06 m	Legno	Postformado



LAMINADOS DECORATIVOS DE ALTA PRESIÓN



LAMINADO ORGANIC MAPLE

Código	Espesor	Dimensiones	Terminación	Tipo
125101	0,8 mm	1,22 x 3,06 m	UP	Postformado



LAMINADO SANDAL 1932

Código	Espesor	Dimensiones	Terminación	Tipo
125093	0,8 mm	1,22 x 3,06 m	UP	Postformado



LAMINADO TIMBER BLOCKS 1521

Código	Espesor	Dimensiones	Terminación	Tipo
128362	0,8 mm	1,22 x 3,06 m	IT	Postformado



LAMINADO BEACH CHESNUT 1518

Código	Espesor	Dimensiones	Terminación	Tipo
128363	0,8 mm	1,22 x 3,06 m	UP	Postformado



LAMINADO FRENCH WALNUT 1510

Código	Espesor	Dimensiones	Terminación	Tipo
125109	0,8 mm	1,22 x 3,06 m	UP	Postformado



LAMINADO CINCEL OAK 1508

Código	Espesor	Dimensiones	Terminación	Tipo
125103	0,8 mm	1,22 x 3,06 m	IT	Postformado

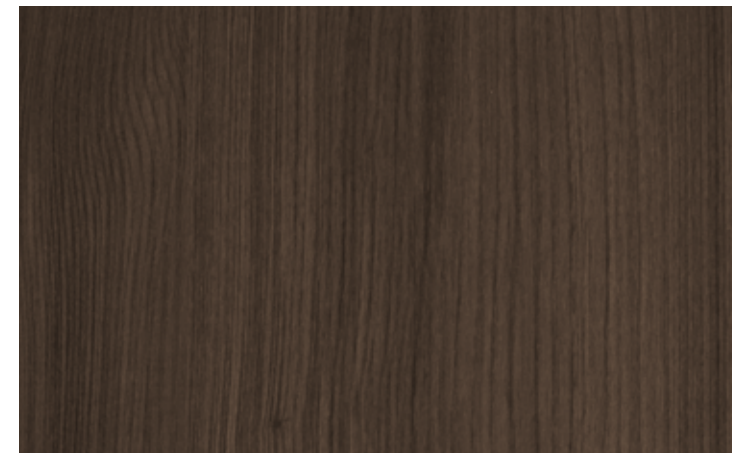

LAMINADO DRIFT 1933

Código	Espesor	Dimensiones	Terminación	Tipo
125095	0,8 mm	1,22 x 3,06 m	LG	Postformado

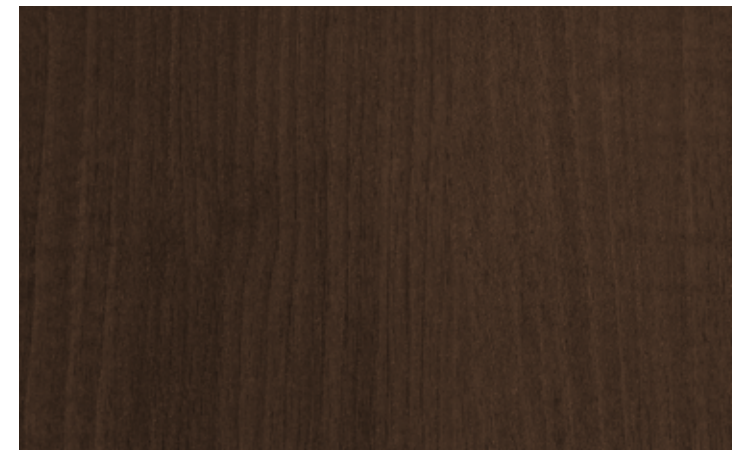

LAMINADO AMATI 1931

Código	Espesor	Dimensiones	Terminación	Tipo
125091	0,8 mm	1,22 x 3,06 m	PR	Postformado



LAMINADO SPICED CHESTNUT 1517

Código	Espesor	Dimensiones	Terminación	Tipo
128365	0,8 mm	1,22 x 3,06 m	UP	Postformado



LAMINADO URBAN ASH 1519

Código	Espesor	Dimensiones	Terminación	Tipo
128366	0,8 mm	1,22 x 3,06 m	PR	Postformado



LAMINADO COSMOPOLITAN 1935

Código	Espesor	Dimensiones	Terminación	Tipo
125085	0,8 mm	1,22 x 3,06 m	PR	Postformado



LAMINADO PF8 COTTAGE OAK 1532

Código	Espesor	Dimensiones	Terminación	Tipo
133141	0,8 mm	1,22 x 3,06 m	PR	Postformado



LAMINADOS DECORATIVOS DE ALTA PRESIÓN



## PIEDRAS Y GRANITOS

Logra un diseño armónico de estilo urbano y único, gracias a nuestros concretos de apariencia cruda y look artístico.



LAMINADO INDUSTRIAL CONCRETE 3127 

	Código	Espesor	Dimensiones	Terminación	Tipo
☰	121616	0.8 mm	1.22 x 3.06 m	Mate	Postformado



LAMINADO LAPIDUS 3110 

	Código	Espesor	Dimensiones	Terminación	Tipo
☰	117599	0.8 mm	1.53 x 3.66 m	Brillante	Postformado



LAMINADO URBAN CONCRET 3123 

	Código	Espesor	Dimensiones	Terminación	Tipo
☰	117598	0.8 mm	1.22 x 3.06 m	Mate	Postformado



LAMINADO GRANITTO FOSSIL 2724 

	Código	Espesor	Dimensiones	Terminación	Tipo
☰	95518	0.8 mm	1.53 x 3.66 m	Brillante/Ast	Postformado



LAMINADO TERRA STEEL 3116 

	Código	Espesor	Dimensiones	Terminación	Tipo
☰	105444	0.8 mm	1.22 x 3.06 m	Mate	Postformado



LAMINADO GRANITO BALTIC 2723 

	Código	Espesor	Dimensiones	Terminación	Tipo
☰	95609	0.8 mm	1.53 x 3.66 m	Brillante/Ast	Postformado



LAMINADO GRANITE CHOCOLATE 3034 

	Código	Espesor	Dimensiones	Terminación	Tipo
☰	99723	0.8 mm	1.22 x 3.06 m	Brillante	Postformado



LAMINADO CLASSIC 3111 

	Código	Espesor	Dimensiones	Terminación	Tipo
☰	76727	0.6 mm	1.22 x 3.06 m	Brillante	Recto



LAMINADOS DECORATIVOS DE ALTA PRESIÓN



LAMINADO QUARZITE 3044 

Código	Espesor	Dimensiones	Terminación	Tipo
115567	0.8 mm	1.22 x 3.06 m	Mate	Postformado



LAMINADO PIETRA ADOBE 2716 

Código	Espesor	Dimensiones	Terminación	Tipo
117550	0.8 mm	1.53 x 3.66 m	Pietra	Postformado



LAMINADO ASTRAL 3030 

Código	Espesor	Dimensiones	Terminación	Tipo
115558	0.8 mm	1.22 x 3.06 m	Mate	Postformado



LAMINADO PIETRA GLAZE 2719 

Código	Espesor	Dimensiones	Terminación	Tipo
95610	0.8 mm	1.53 x 3.66 m	Brillante	Postformado



LAMINADO PIETRA AMBAR 2718 

Código	Espesor	Dimensiones	Terminación	Tipo
95520	0.8 mm	1.53 x 3.66 m	Brillante/Ast	Postformado



LAMINADO BROWNSTONE 3056 

Código	Espesor	Dimensiones	Terminación	Tipo
99010	0.8 mm	1.22 x 3.06 m	Brillante/Ast	Postformado



LAMINADO ROJO IMPERIO 3054 

Código	Espesor	Dimensiones	Terminación	Tipo
76762	0.6 mm	1.22 x 3.06 m	Brillante	Recto

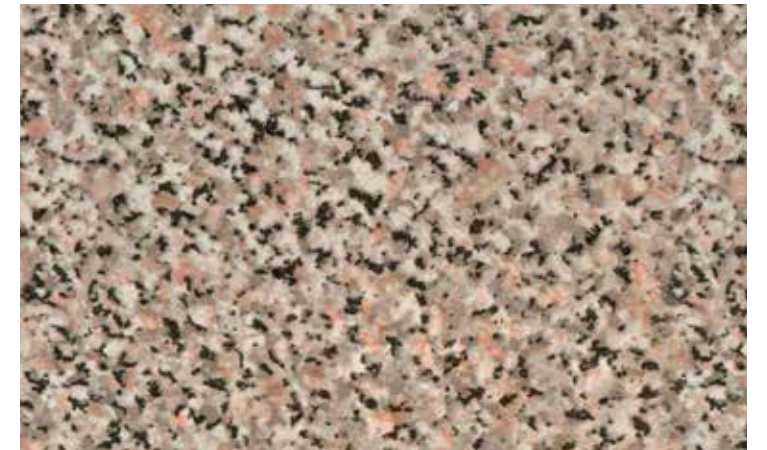

LAMINADO GRANITO 3012 

Código	Espesor	Dimensiones	Terminación	Tipo
71161	0.6 mm	1.22 x 3.06 m	Brillante	Recto

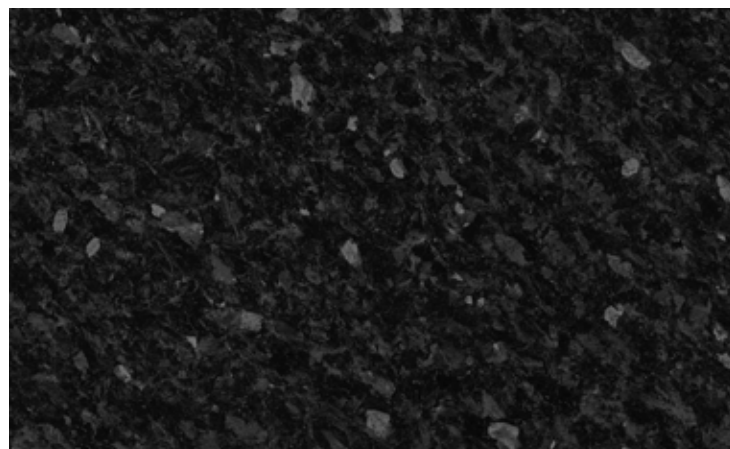

LAMINADO BLACKSTONE 3038 

Código	Espesor	Dimensiones	Terminación	Tipo
99638	0.8 mm	1.22 x 3.06 m	Brillante/Film	Postformado



LAMINADO ARTIC AZUL 3088 

Código	Espesor	Dimensiones	Terminación	Tipo
81263	0.8 mm	1.22 x 3.06 m	Mate	Postformado

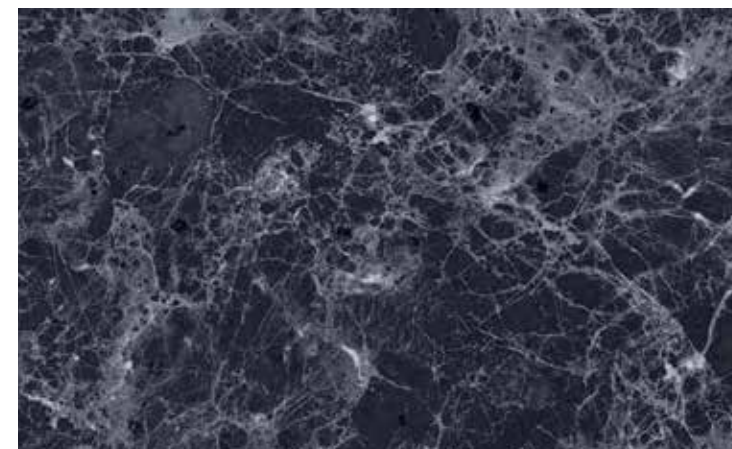

LAMINADO FLORENTINO NEGRO 0513 

Código	Espesor	Dimensiones	Terminación	Tipo
76730	0.6 mm	1.22 x 3.06 m	Brillante	Recto

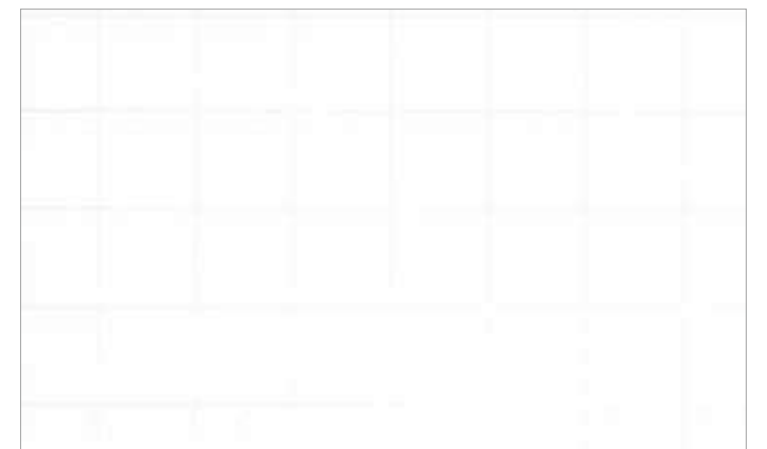

LAMINADO PIZARRÓN 4103 

Código	Espesor	Dimensiones	Terminación	Tipo
111943	0.6 mm	1.22 x 3.06 m	Brillante	Recto



LAMINADOS DECORATIVOS DE ALTA PRESIÓN



LAMINADO ONIX BROWN 2721



Código	Espesor	Dimensiones	Terminación	Tipo
89759	0.6 mm	1.22 x 3.06 m	Brillante	Recto



LAMINADO GRANITO KOMBI 0670



Código	Espesor	Dimensiones	Terminación	Tipo
76742	0.6 mm	1.22 x 3.06 m	Brillante	Recto



LAMINADO GRANITO METALIZADO 5030



Código	Espesor	Dimensiones	Terminación	Tipo
73050	0.8 mm	1.22 x 3.06 m	Mate	Postformado

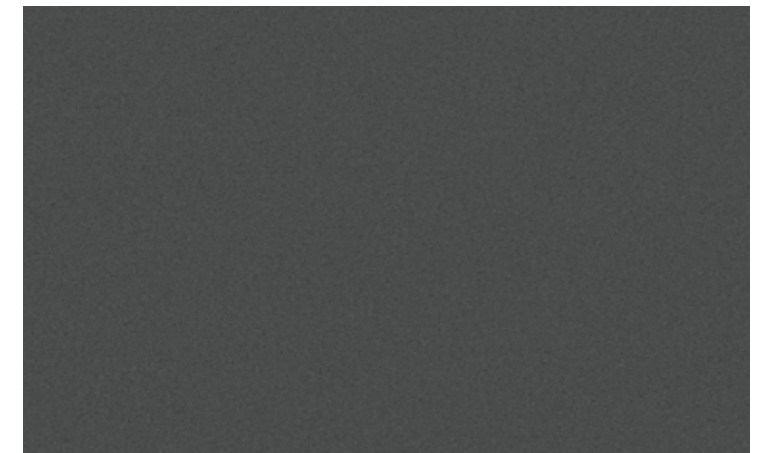

LAMINADO GALAXIA GRAFITO 0491



Código	Espesor	Dimensiones	Terminación	Tipo
76777	0.8 mm	1.22 x 3.06 m	Mate	Postformado

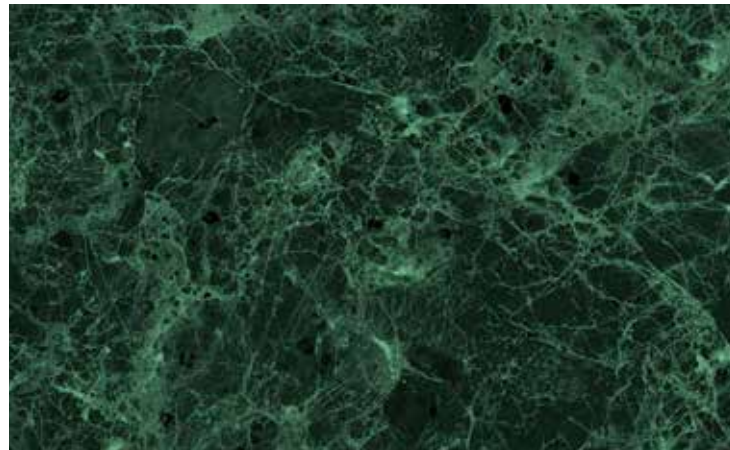

LAMINADO MÁRMOL FLORENTINO 0511



Código	Espesor	Dimensiones	Terminación	Tipo
76746	0.6 mm	1.22 x 3.06 m	Brillante	Recto

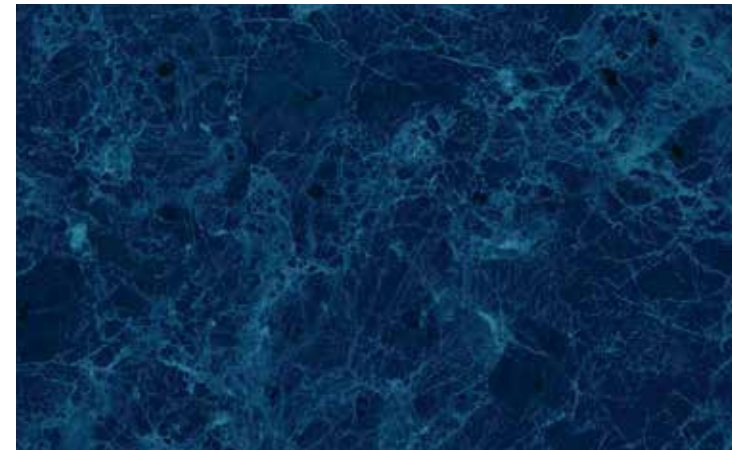

LAMINADO FLORENTINO AZUL 0512



Código	Espesor	Dimensiones	Terminación	Tipo
76729	0.6 mm	1.22 x 3.06 m	Brillante	Recto



LAMINADO GRANITINO NEGRO 3014



Código	Espesor	Dimensiones	Terminación	Tipo
82912	0.8 mm	1.22 x 3.06 m	Mate/Film	Postformado



LAMINADO CHAMPAÑA METALIZADO 0220



Código	Espesor	Dimensiones	Terminación	Tipo
73054	0.8 mm	1.22 x 3.06 m	Mate	Postformado





LAMINADOS DECORATIVOS DE ALTA PRESIÓN

## GRANITOS Y MÁRMOLES

Estos paneles decorativos imitan a la perfección la apariencia industrial de granitos y mármoles. Además, gracias a que han sido laminados con varias capas compactadas con resina mediante temperaturas y presión, resultan ser un material versátil con alta tolerancia a la abrasión, los impactos, arañazos y variaciones extremas de temperatura.

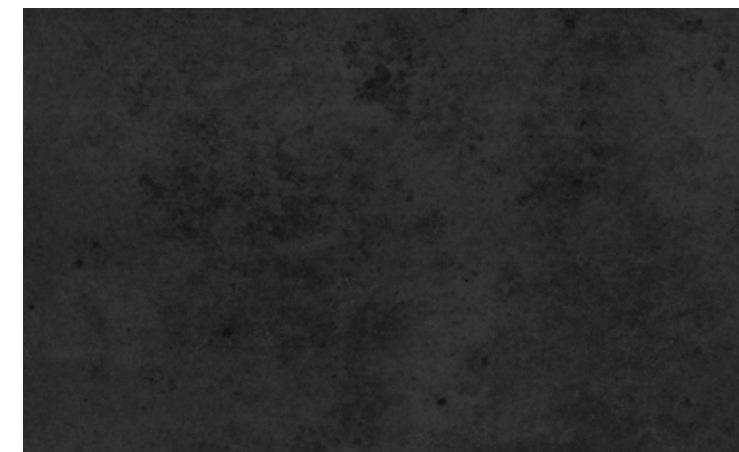

LAMINADO INDUSTRIAL SLOG 3147

Código	Espesor	Dimensiones	Terminación	Tipo
128374	0,8 mm	1,22 x 3,06 m	Mate	Postformado



LAMINADO INDUSTRIAL CAST 3149

Código	Espesor	Dimensiones	Terminación	Tipo
128391	0,8 mm	1,22 x 3,06 m	Mate	Postformado



LAMINADO INDUSTRIAL CLINKER 3148

Código	Espesor	Dimensiones	Terminación	Tipo
128375	0,8 mm	1,22 x 3,06 m	MT	Postformado



LAMINADO MOCHA GRANITE 3154

Código	Espesor	Dimensiones	Terminación	Tipo
128367	0,8 mm	1,53 x 3,66 m	PT	Postformado



LAMINADO GRANITTO BALTIC 2723

Código	Espesor	Dimensiones	Terminación	Tipo
117546	0,8 mm	1,53 x 3,66 m	SP	Postformado



LAMINADO RUSTIC OXIDE 3134

Código	Espesor	Dimensiones	Terminación	Tipo
125125	0,8 mm	1,22 x 3,06 m	MT	Postformado



LAMINADO MOCHA ITALIAN MARBLE 2727

Código	Espesor	Dimensiones	Terminación	Tipo
128377	0,8 mm	1,53 x 3,66 m	SP	Postformado



LAMINADO RECTA F6 BLANCO FANTASIA 2308

Código	Espesor	Dimensiones	Terminación	Tipo
97419	0,8 mm	1,22 x 2,44 m	MT	Postformado



LAMINADOS DECORATIVOS DE ALTA PRESIÓN



LAMINADO MARINA DI CARRARA 3151

Código	Espesor	Dimensiones	Terminación	Tipo
128369	0,8 mm	1,53 x 3,66 m	PL	Postformado



LAMINADO PF8 IMPERIALE 3157

Código	Espesor	Dimensiones	Terminación	Tipo
133142	0,8 mm	1,53 x 3,66 m	BR	Postformado



LAMINADO HEAVY METAL 3152

Código	Espesor	Dimensiones	Terminación	Tipo
128368	0,8 mm	1,22 x 3,06 m	PL	Postformado



LAMINADO PF8 GREY SLATE 3156

Código	Espesor	Dimensiones	Terminación	Tipo
133143	0,8 mm	1,22 x 3,06 m	MT	Postformado

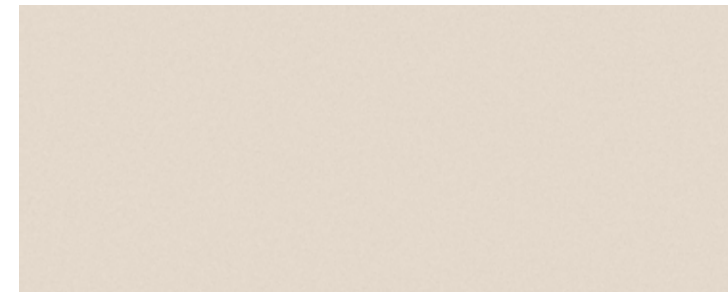

LAMINADO SNOWFLAKE 2503

Código	Espesor	Dimensiones	Terminación	Tipo
117586	0,8 mm	1,22 x 3,06 m	Brillante/Film	Postformado



LAMINADO METALIZED BRUSHED 2047

Código	Espesor	Dimensiones	Terminación	Tipo
89856	0,8 mm	1,22 x 2,44 m	Brush	Recto

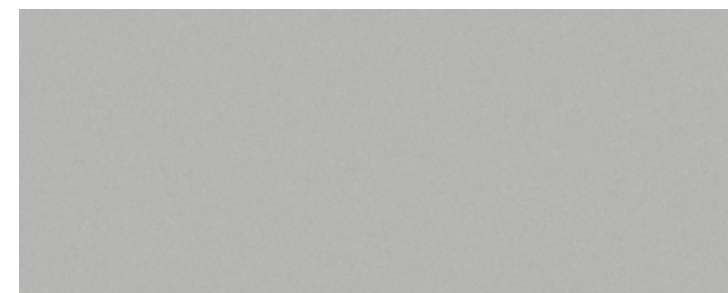

LAMINADO MOONLIGHT 2501

Código	Espesor	Dimensiones	Terminación	Tipo
117591	0,8 mm	1,22 x 3,06 m	Brillante/Film	Postformado

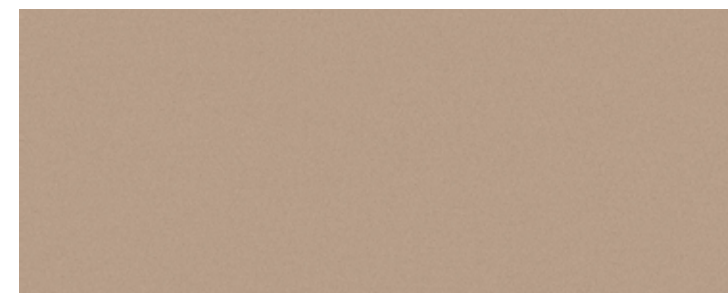

LAMINADO DUNE 2502

Código	Espesor	Dimensiones	Terminación	Tipo
117587	0,8 mm	1,22 x 3,06 m	Brillante/Film	Postformado

PERLESCENTES

Ideal para decoraciones de estilo industrial o minimalista, estos laminados perlescentes han sido también concebidos para resistir condiciones exteriores como rayos UV, el frío y la humedad.

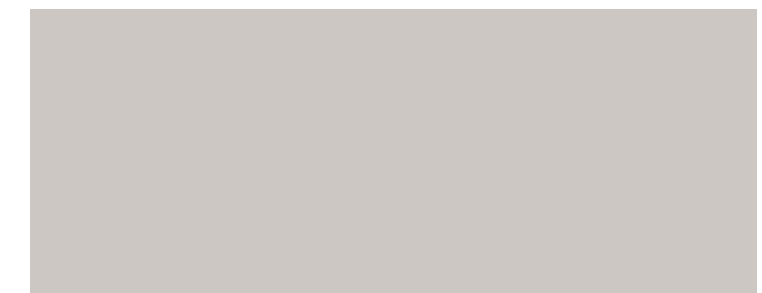

LAMINADO PEARL 2512

Código	Espesor	Dimensiones	Terminación	Tipo
133128	0,8 mm	1,22 x 3,06 m	MT	Postformado



LAMINADO TANTALE CHAMPAGNE 2511

Código	Espesor	Dimensiones	Terminación	Tipo
133129	0,8 mm	1,22 x 3,06 m	MT	Postformado

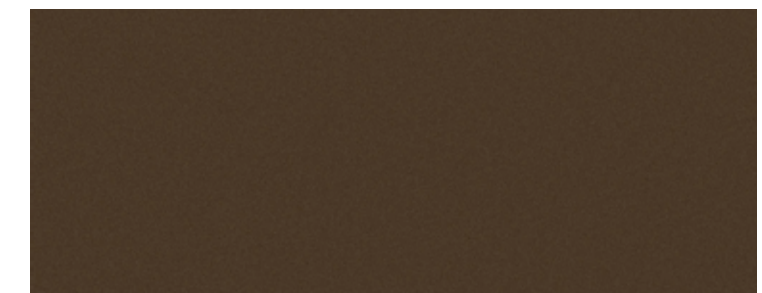

LAMINADO BRONZE 2500

Código	Espesor	Dimensiones	Terminación	Tipo
117592	0,8 mm	1,22 x 3,06 m	Brillante/Film	Postformado



LAMINADOS DECORATIVOS DE ALTA PRESIÓN



LAMINADO ALUMINUM MIRROR 2025

Código	Espesor	Dimensiones	Terminación	Tipo
116853	1.0 mm	1,22 x 3,06 m	Metálico/Film	Recto



LAMINADO STAINLESS STEEL MIRROR 2027

Código	Espesor	Dimensiones	Terminación	Tipo
116854	1.0 mm	1,22 x 3,06 m	Metálico/Film	Recto



LAMINADO COPPER MIRROR 2036

Código	Espesor	Dimensiones	Terminación	Tipo
125116	1,0 mm	1,22 x 2,44 m	BR	Recta



LAMINADO BURNISHED BRONZE 2039

Código	Espesor	Dimensiones	Terminación	Tipo
125118	1,0 mm	1,22 x 2,44 m	BR	Recta

METÁLICOS

Manteniendo la más alta calidad y concebidos para resistir condiciones exteriores, estos laminados de alta presión presentan una apariencia metalizada, para dar un estilo industrial a tus proyectos.



LAMINADO BRASS MIRROR 2026

Código	Espesor	Dimensiones	Terminación	Tipo
116852	1.0 mm	1,22 x 3,06 m	Metálico/Film	Recto



LAMINADO COPPER BRUSHED 2038

Código	Espesor	Dimensiones	Terminación	Tipo
125117	1,0 mm	1,22 x 2,44 m	BR	Recta



LAMINADO STAINLESS STEEL BRUSH 2035

Código	Espesor	Dimensiones	Terminación	Tipo
85553	0.8 mm	1,22 x 3,06 m	Mate/Film	Recto



LAMINADO ALUMINIUM BRUSHED 2030

Código	Espesor	Dimensiones	Terminación	Tipo
76766	0.8 mm	1,22 x 3,06 m	Mate/Film	Recta



LAMINADO OIL BRONZE 2507

Código	Espesor	Dimensiones	Terminación	Tipo
125127	0,8 mm	1,22 x 2,44 m	BS	Recta



LAMINADO BRUSHED CHAMPAGNE 2506

Código	Espesor	Dimensiones	Terminación	Tipo
125124	0,8 mm	1,22 x 2,44 m	BS	Recta



LAMINADO COPPER MIRROR 2036

Código	Espesor	Dimensiones	Terminación	Tipo
125119	0,8 mm	1,22 x 3,06 m	BR	Recta



LAMINADO BRUSHED ROSEGOLD 2508

Código	Espesor	Dimensiones	Terminación	Tipo
125123	0,8 mm	1,22 x 2,44 m	BS	Recta



LAMINADO ANTIQUE COPPER 2037

Código	Espesor	Dimensiones	Terminación	Tipo
125126	1,3 mm	1,22 x 2,44 m	BR	Recta



LAMINADOS DECORATIVOS DE ALTA PRESIÓN



LAMINADO ELECTRIC YELLOW 2230



Código	Espesor	Dimensiones	Terminación	Tipo
121737	0.8 mm	1.22 x 3.06 m	Mate	Postformado



LAMINADO MINT 2236



Código	Espesor	Dimensiones	Terminación	Tipo
121601	0.8 mm	1.22 x 3.06 m	Mate	Postformado



LAMINADO PETRÓLEO 2237



Código	Espesor	Dimensiones	Terminación	Tipo
121584	0.8 mm	1.22 x 3.06 m	Mate	Postformado

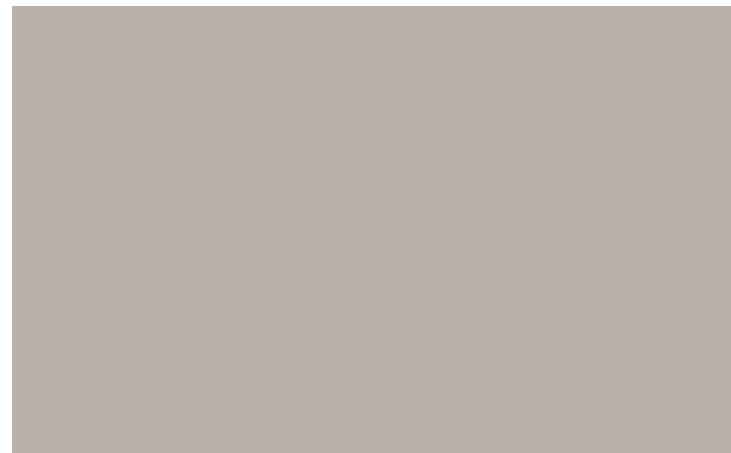

LAMINADO FRENCH GREY 2233



Código	Espesor	Dimensiones	Terminación	Tipo
121599	0.8 mm	1.22 x 3.06 m	Mate	Postformado



LAMINADO SPRING 2231



Código	Espesor	Dimensiones	Terminación	Tipo
121586	0.8 mm	1.22 x 3.06 m	Mate	Postformado



LAMINADO FRAGOLA 2232



Código	Espesor	Dimensiones	Terminación	Tipo
121597	0.8 mm	1.22 x 3.06 m	Mate	Postformado



LAMINADO INK 2234



Código	Espesor	Dimensiones	Terminación	Tipo
121582	0.8 mm	1.22 x 3.06 m	Mate	Postformado

SÓLIDOS

Presentamos siete nuevos Unicolores, que van desde los coloridos y vibrantes, hasta los más tenues y neutros. Cada uno complementa la línea existente y crea armonías de color modernas al combinarla con la nueva línea de maderas y diseños.





LAMINADOS DECORATIVOS DE ALTA PRESIÓN

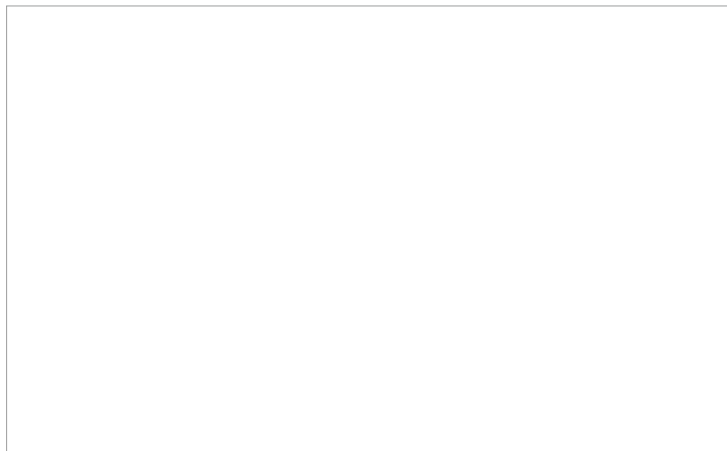

LAMINADO FASHION WHITE 2125



Código	Espesor	Dimensiones	Terminación	Tipo
105806	0.8 mm	1.22 x 3.06 m	Mate	Postformado

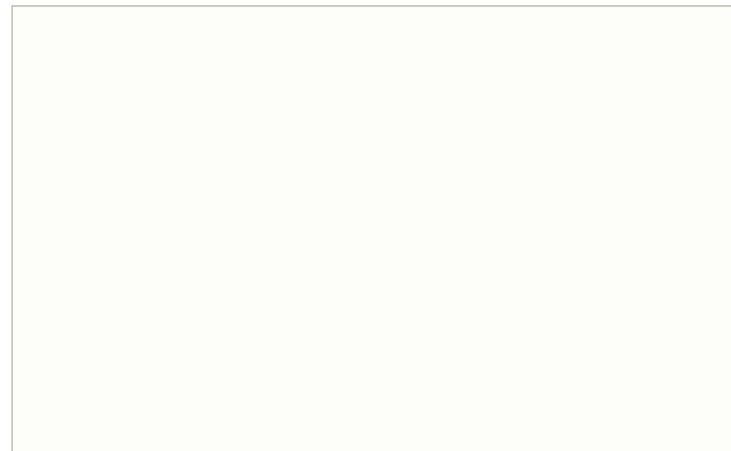

LAMINADO BLANCO 2114 / PIZARRA 4101



Código	Espesor	Dimensiones	Terminación	Tipo
92180	0.6 mm	1.22 x 3.06 m	Mate	Recto
98991	0.6 mm	1.22 x 3.06 m	Brillante	Recto

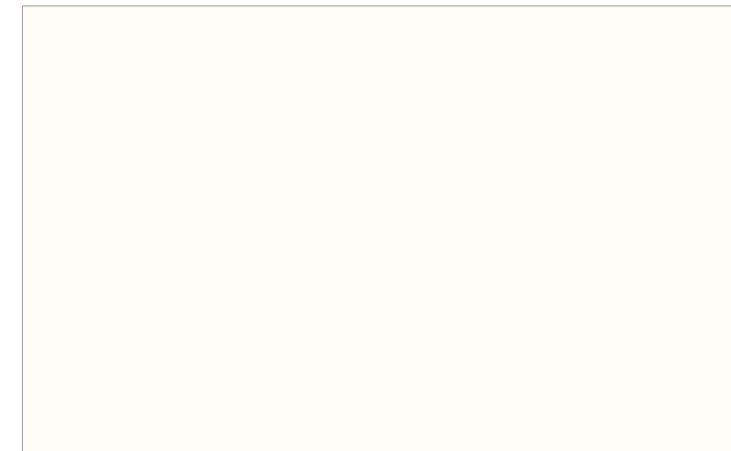

LAMINADO BLANCO POLAR 2111



Código	Espesor	Dimensiones	Terminación	Tipo
76767	0.8 mm	1.53 x 3.66 m	Mate	Postformado

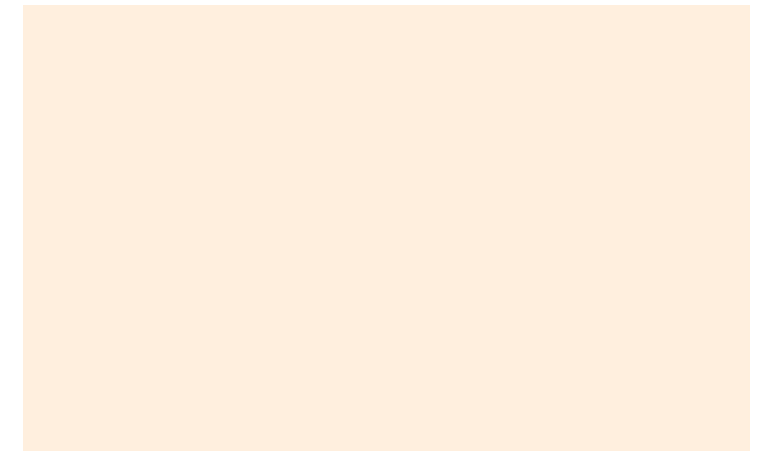

LAMINADO BLANCO COLONIAL 2100



Código	Espesor	Dimensiones	Terminación	Tipo
74753	0.8 mm	1.22 x 3.06 m	Mate	Postformado

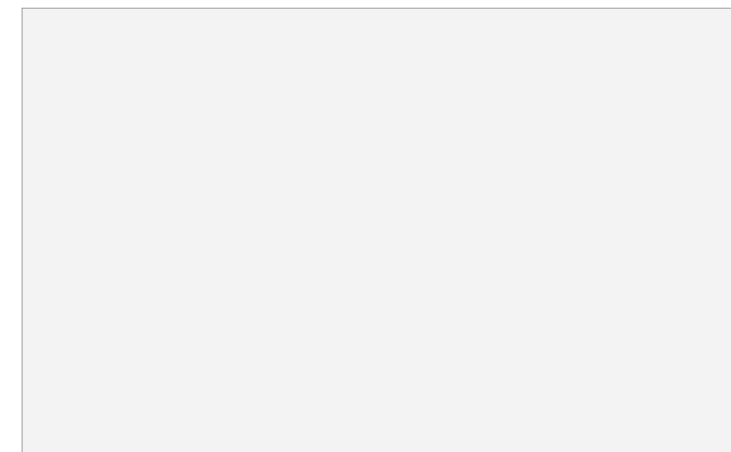

LAMINADO BLANCO NIEVE 2102



Código	Espesor	Dimensiones	Terminación	Tipo
73359	0.8 mm	1.22 x 3.06 m	Mate	Postformado

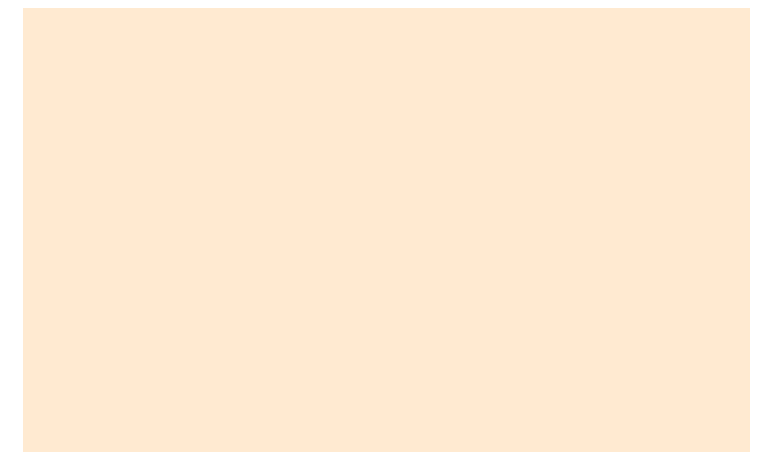

LAMINADO CHAMPAÑA 2107



Código	Espesor	Dimensiones	Terminación	Tipo
74943	0.8 mm	1.22 x 3.06 m	Mate	Postformado



LAMINADO ALMENDRA 0920



Código	Espesor	Dimensiones	Terminación	Tipo
73200	0.6 mm	1.22 x 3.06 m	Mate	Recto

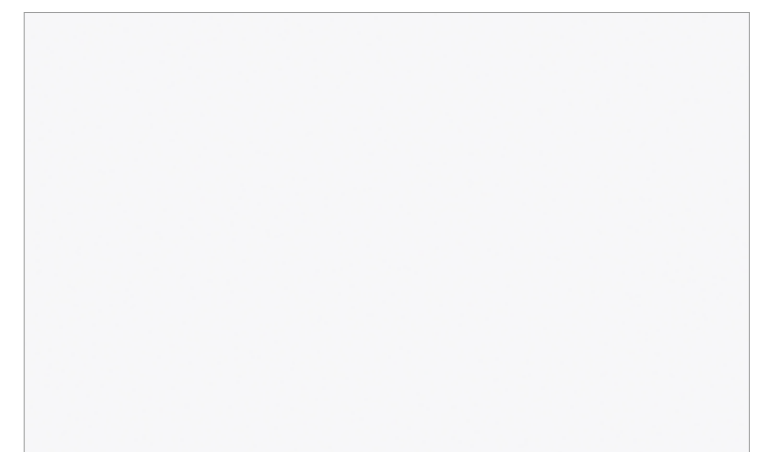

LAMINADO BLANCO 2112



Código	Espesor	Dimensiones	Terminación	Tipo
76725	0,6 mm	1.22 x 3.06 m	Mate	Recto



LAMINADOS DECORATIVOS DE ALTA PRESIÓN



LAMINADO MIST 2251

Código	Espesor	Dimensiones	Terminación	Tipo
133123	0,8 mm	1,22 x 2,44 m	XM	Postformado



LAMINADO FOREST 2252

Código	Espesor	Dimensiones	Terminación	Tipo
133122	0,8 mm	1,22 x 3,06 m	MT	Postformado



LAMINADO CARBÓN 2192

Código	Espesor	Dimensiones	Terminación	Tipo
81249	0.8 mm	1.22 x 3.06 m	Mate/Film	Postformado



LAMINADO DARK STEEL 2315

Código	Espesor	Dimensiones	Terminación	Tipo
133125	0,8 mm	1,22 x 3,06 m	MT	Postformado



LAMINADO GRAFITO 2174

Código	Espesor	Dimensiones	Terminación	Tipo
73043	0.8 mm	1.22 x 3.06 m	Mate/Film	Postformado

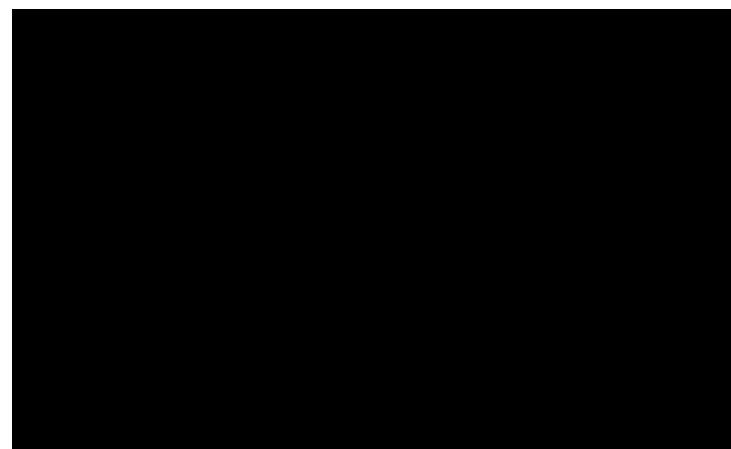

LAMINADO ÉBANO

Código	Espesor	Dimensiones	Terminación	Tipo
73197	0,6 mm	1,22 x 3,06 m	Mate	Recto



LAMINADO BERRY 2247

Código	Espesor	Dimensiones	Terminación	Tipo
133130	0,8 mm	1,22 x 2,44 m	PE	Postformado



LAMINADO IRON 2255

Código	Espesor	Dimensiones	Terminación	Tipo
133126	0,8 mm	1,22 x 3,06 m	MT	Postformado

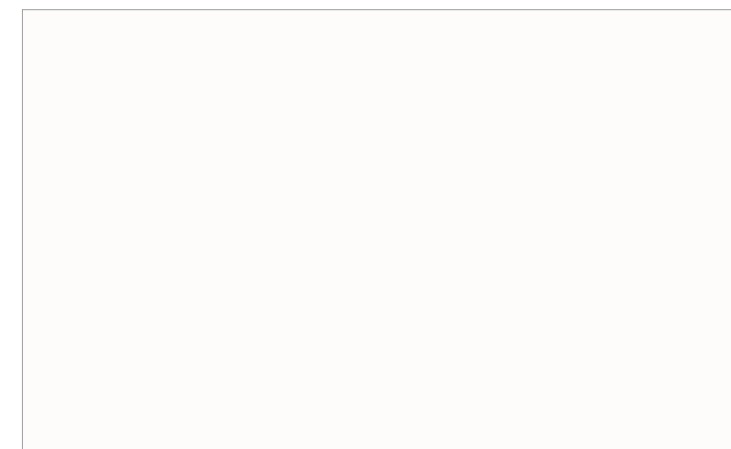

LAMINADO VANILLA ANTIBACTERIAL 2109

Código	Espesor	Dimensiones	Terminación	Tipo
76804	0.8 mm	1.22 x 3.06 m	Mate	Postformado



LAMINADO BRUN 2314

Código	Espesor	Dimensiones	Terminación	Tipo
133124	0,8 mm	1,22 x 3,06 m	MT	Postformado



**ANTIBACTERIAL**

Todas las láminas Lamitech cuentan con tecnología Nanoguard, que es un laminado de alta presión, con protección antibacterial y fungicida, desarrollada con nanotecnología que reduce hasta en un 99.99% los gérmenes.

Mantiene un efecto residual continuo, conservando la superficie protegida, independientemente de la cantidad de veces que se limpie.



LAMINADOS DECORATIVOS DE ALTA PRESIÓN

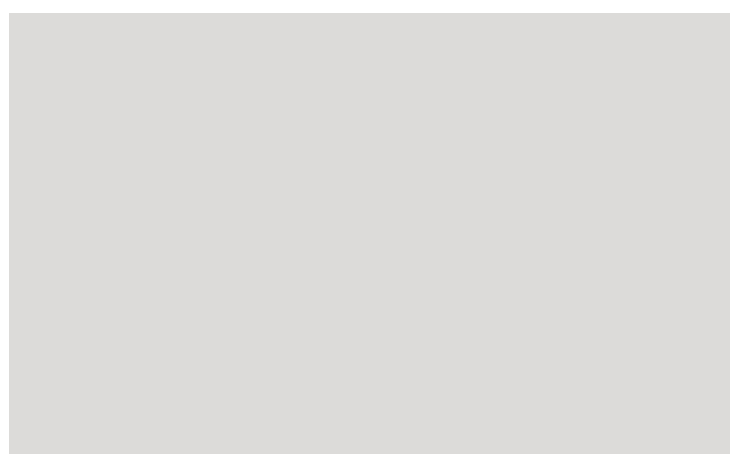

LAMINADO NIEBLA 2191

	Código	Espesor	Dimensiones	Terminación	Tipo
☰	81247	0.8 mm	1.22 x 3.06 m	Mate	Postformado

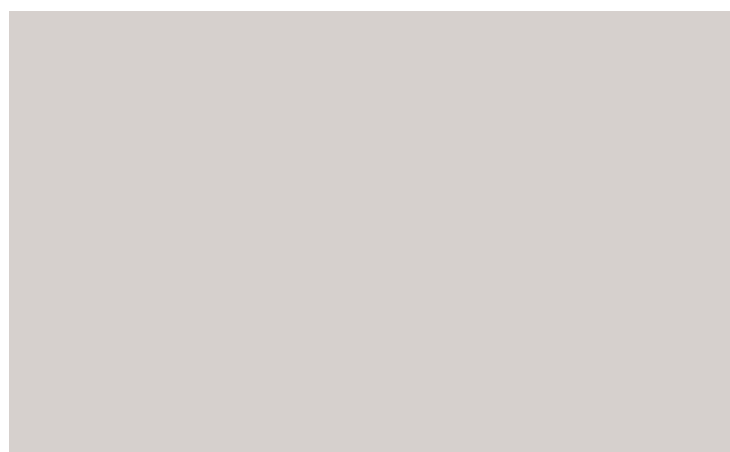

LAMINADO GRIS NUBE 2189

	Código	Espesor	Dimensiones	Terminación	Tipo
☰	79105	0.8 mm	1.22 x 3.06 m	Mate	Recto

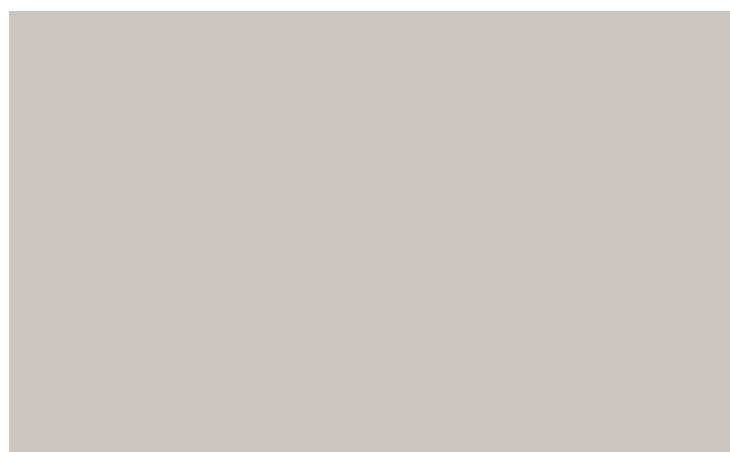

LAMINADO ALUMINA 2103

	Código	Espesor	Dimensiones	Terminación	Tipo
☰	96143	0.8 mm	1.22 x 3.06 m	Mate	Recto

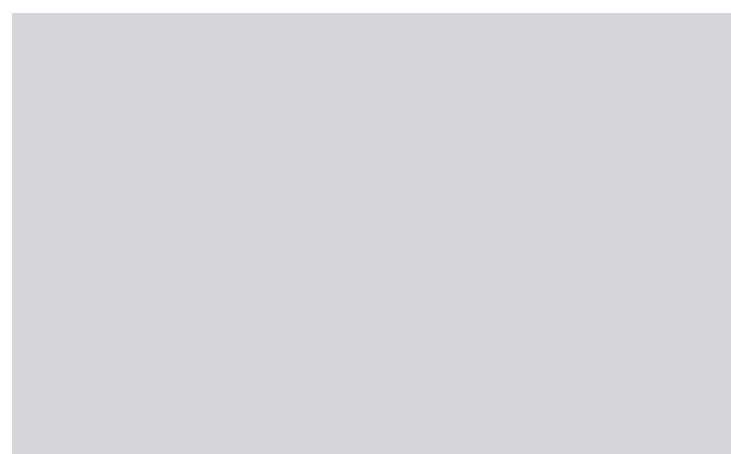

LAMINADO PLATINUM 2256

	Código	Espesor	Dimensiones	Terminación	Tipo
☰	133127	0.8 mm	1.22 x 3.06 m	MT	Postformado



LAMINADO HUMO 2108

	Código	Espesor	Dimensiones	Terminación	Tipo
☰	73044	0.8 mm	1.22 x 3.06 m	Mate	Postformado



LAMINADO MOUSE 2193

	Código	Espesor	Dimensiones	Terminación	Tipo
☰	82601	0.8 mm	1.22 x 3.06 m	Mate	Postformado



LAMINADO SILICE 2119

	Código	Espesor	Dimensiones	Terminación	Tipo
☰	81246	0.8 mm	1.22 x 3.06 m	Mate	Postformado



LAMINADO TAUPE 2165

	Código	Espesor	Dimensiones	Terminación	Tipo
☰	117438	0.8 mm	1.22 x 3.06 m	Mate	Postformado



LAMINADO LATTE 2167

	Código	Espesor	Dimensiones	Terminación	Tipo
☰	115565	0.8 mm	1.22 x 3.06 m	Mate	Postformado



LAMINADO PINK 2273

	Código	Espesor	Dimensiones	Terminación	Tipo
☰	121880	0.8 mm	1.22 x 3.06 m	Legno	Postformado





LAMINADOS DECORATIVOS DE ALTA PRESIÓN

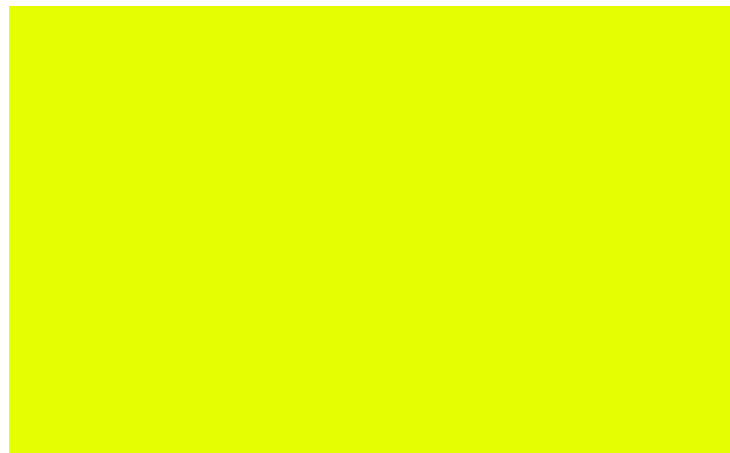

LAMINADO VERDE NEÓN 2186



	Código	Espesor	Dimensiones	Terminación	Tipo
☰	94107	0.8 mm	1.22 x 3.06 m	Mate	Postformado



LAMINADO TURQUESA 2176



	Código	Espesor	Dimensiones	Terminación	Tipo
☰	105405	0.8 mm	1.22 x 3.06 m	Mate	Postformado



LAMINADO CARIBE 2182



	Código	Espesor	Dimensiones	Terminación	Tipo
☰	93554	0.8 mm	1.22 x 3.06 m	Mate	Postformado



LAMINADO CITRUS 2205



	Código	Espesor	Dimensiones	Terminación	Tipo
☰	103200	0.6 mm	1.22 x 3.06 m	Brillante	Recto



LAMINADO VERDE TROPICO 2184



	Código	Espesor	Dimensiones	Terminación	Tipo
☰	124823	0,8 mm	1,22 x 2,44 m	MT	Postformado



LAMINADO MEDITERRÁNEO 2180



	Código	Espesor	Dimensiones	Terminación	Tipo
☰	79097	0.8 mm	1.22 x 3.06 m	Mate	Postformado



LAMINADO CERULEAN 2221



	Código	Espesor	Dimensiones	Terminación	Tipo
☰	121734	0.8 mm	1.22 x 3.06 m	Mate	Postformado



LAMINADO BLEEN 2224



	Código	Espesor	Dimensiones	Terminación	Tipo
☰	129397	0,8 mm	1,22 x 3,06 m	IT	Postformado



LAMINADO ATLANTIC 2181



	Código	Espesor	Dimensiones	Terminación	Tipo
☰	82583	0.8 mm	1.22 x 3.06 m	Mate	Postformado



LAMINADO LAPIZLÁSULI 0888



	Código	Espesor	Dimensiones	Terminación	Tipo
☰	91264	0.6 mm	1.22 x 3.06 m	Mate	Recto



LAMINADO AZUL PACÍFICO 2170



	Código	Espesor	Dimensiones	Terminación	Tipo
☰	73265	0.8 mm	1.22 x 3.06 m	Mate/Film	Postformado



LAMINADOS DECORATIVOS DE ALTA PRESIÓN



LAMINADO AMARILLO ORO 2152



	Código	Espesor	Dimensiones	Terminación	Tipo
☰	81251	0,8 mm	1,22 x 3,06 m	Mate	Postformado



LAMINADO AMARILLO 2163



	Código	Espesor	Dimensiones	Terminación	Tipo
☰	91262	0,6 mm	1,22 x 3,06 m	Mate	Recto



LAMINADO RED PEPPER 2238



	Código	Espesor	Dimensiones	Terminación	Tipo
☰	133118	0,8 mm	1,22 x 3,06 m	MT	Postformado



LAMINADO ORANGINE 2295



	Código	Espesor	Dimensiones	Terminación	Tipo
☰	126091	0,8 mm	1,22 x 3,06 m	BR	Postformado



LAMINADO SUNSET 2239



	Código	Espesor	Dimensiones	Terminación	Tipo
☰	133120	0,8 mm	1,22 x 3,06 m	MT	Postformado



LAMINADO ROJO 2137



	Código	Espesor	Dimensiones	Terminación	Tipo
☰	100773	0,6 mm	1,22 x 3,06 m	Brillante	Recto



LAMINADO RUBY 2135



	Código	Espesor	Dimensiones	Terminación	Tipo
☰	73047	0,8 mm	1,22 x 3,06 m	Mate/Film	Postformado



LAMINADO CARMÍN 2272



	Código	Espesor	Dimensiones	Terminación	Tipo
☰	105746	0,8 mm	1,22 x 3,06 m	Mate/Film	Postformado



LAMINADO BORGUNDY 2158



	Código	Espesor	Dimensiones	Terminación	Tipo
☰	75164	0,8 mm	1,22 x 3,06 m	Mate/Film	Postformado



LAMINADO BERENJENA 2243



	Código	Espesor	Dimensiones	Terminación	Tipo
☰	102557	0,8 mm	1,22 x 3,06 m	Brillante/Film	Postformado



LAMINADOS DECORATIVOS DE ALTA PRESIÓN

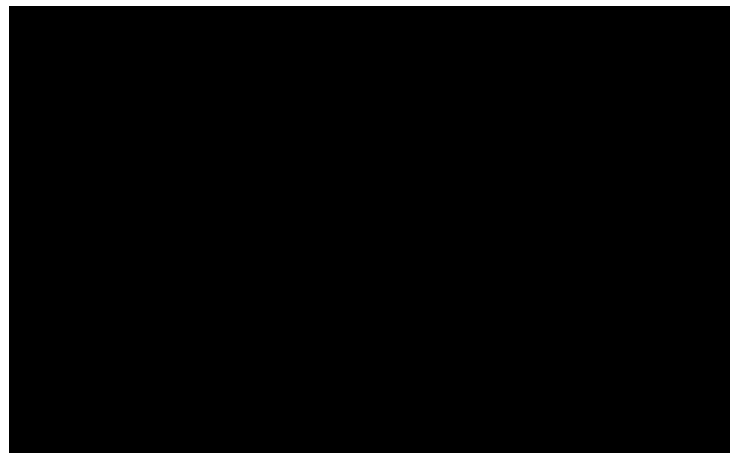

LAMINADO EBANO PIZARRÓN 2207



Código	Espesor	Dimensiones	Terminación	Tipo
88696	0,8 mm	1,22 x 3,06 m	MT	Recto



LAMINADO CHROMACORE TURQUESA 2176



Código	Espesor	Dimensiones	Terminación	Tipo
130310	0,8 mm	1,22 x 3,06 m	BR	Postformado

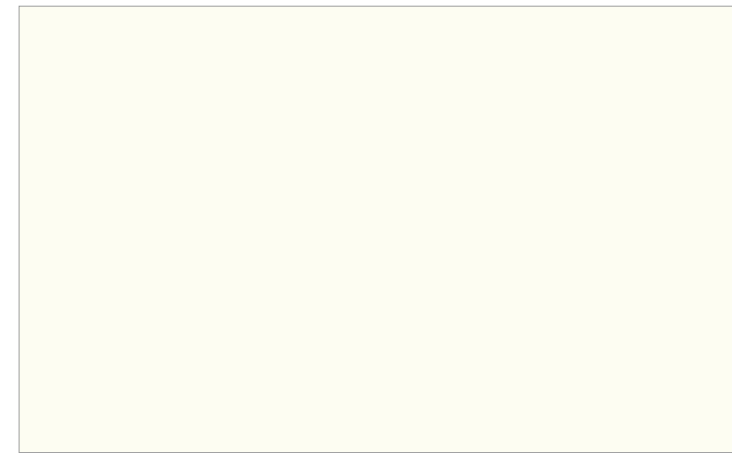

LAMINADO CHROMACORE BLANCO POLAR 2111



Código	Espesor	Dimensiones	Terminación	Tipo
126188	0,8 mm	1,22 x 3,06 m	BR	Recto

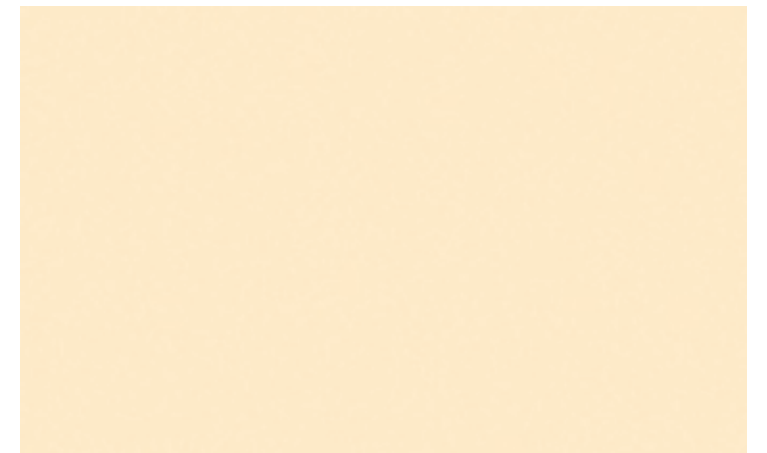

LAMINADO CHROMACORE ALMENDRA 0920



Código	Espesor	Dimensiones	Terminación	Tipo
130306	0,8 mm	1,22 x 3,06 m	BR	Postformado



LAMINADO CHROMACORE VERDE NEÓN 2186



Código	Espesor	Dimensiones	Terminación	Tipo
130311	0,8 mm	1,22 x 3,06 m	BR	Postformado



LAMINADO CHROMACORE RUBY 2135



Código	Espesor	Dimensiones	Terminación	Tipo
130308	0,8 mm	1,22 x 3,06 m	BR	Postformado



LAMINADO CHROMACORE HUMO 2108



Código	Espesor	Dimensiones	Terminación	Tipo
127106	0,8 mm	1,22 x 3,06 m	BR	Postformado

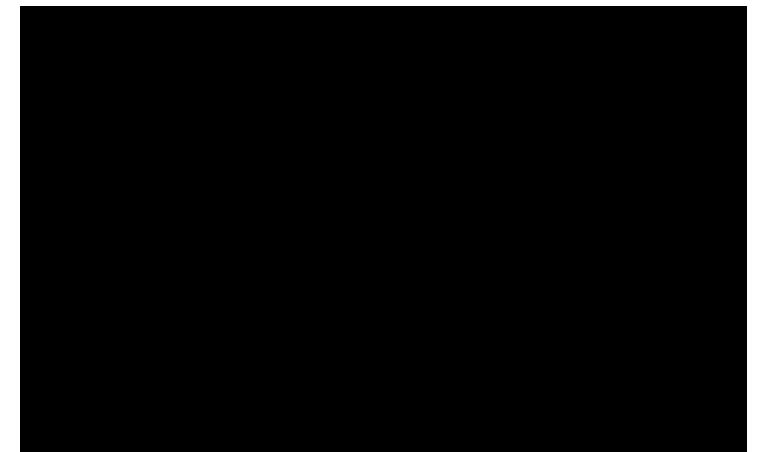

LAMINADO CHROMACORE EBANO 2110



Código	Espesor	Dimensiones	Terminación	Tipo
126189	0,8 mm	1,22 x 3,06 m	MT	Recto

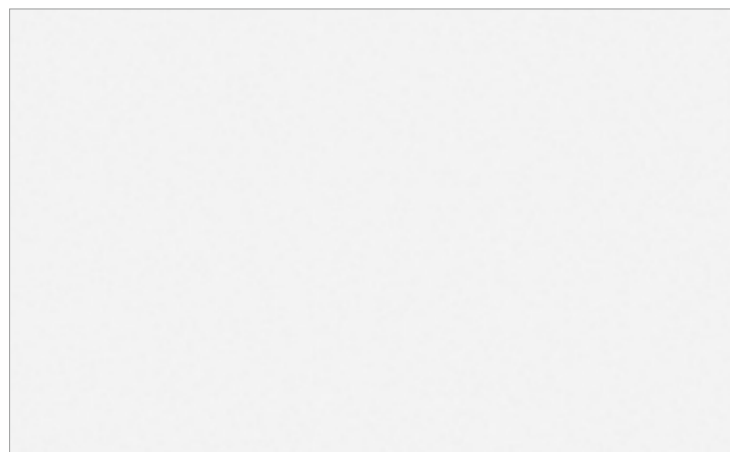

LAMINADO CHROMACORE BLANCO NIEVE 2102



Código	Espesor	Dimensiones	Terminación	Tipo
130307	0,8 mm	1,22 x 3,06 m	BR	Postformado

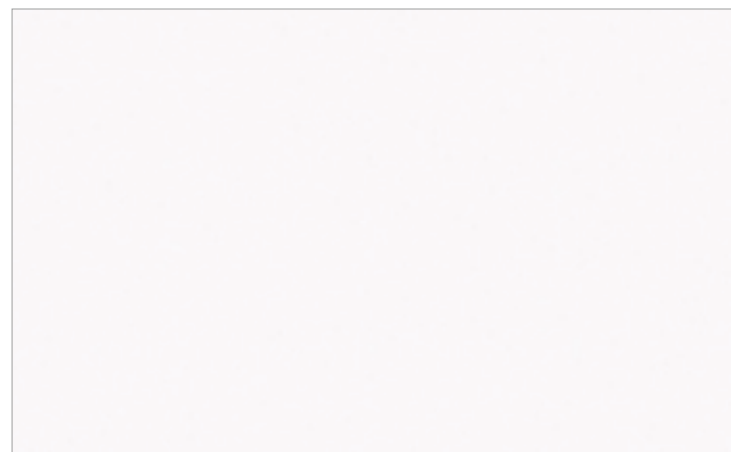

LAMINADO CHROMACORE BLANCO 2112



Código	Espesor	Dimensiones	Terminación	Tipo
126186	0,8 mm	1,22 x 3,06 m	BR	Recto



LAMINADO XM WT GRIS 2262



Código	Espesor	Dimensiones	Terminación	Tipo
134461	0,8 mm	1,22 x 2,44 m	WT	Recto



LAMINADO XM WT NEGRO 2260



Código	Espesor	Dimensiones	Terminación	Tipo
135673	0,8 mm	1,22 x 3,06 m	WT	Recto



LAMINADOS DECORATIVOS DE ALTA PRESIÓN



LAMINADO SCARLET 2254

Código	Espesor	Dimensiones	Terminación	Tipo
133117	0,8 mm	1,22 x 3,06 m	MT	Postformado



LAMINADO TERRA 2225

Código	Espesor	Dimensiones	Terminación	Tipo
128357	0,8 mm	1,22 x 3,06 m	MT	Postformado



LAMINADO GOLDEN 2316

Código	Espesor	Dimensiones	Terminación	Tipo
133119	0,8 mm	1,22 x 3,06 m	MT	Postformado



LAMINADO IRIDESCENT 2510

Código	Espesor	Dimensiones	Terminación	Tipo
128361	0,8 mm	1,22 x 3,06 m	BR	Postformado



LAMINADO METALLIC LINEN 2509

Código	Espesor	Dimensiones	Terminación	Tipo
128359	0,8 mm	1,22 x 3,06 m	BR	Postformado



LAMINADO SPECTRUM

Código	Espesor	Dimensiones	Terminación	Tipo
128372	0,8 mm	1,22 x 3,06 m	MT	Postformado



LAMINADO CRISSCROSS

Código	Espesor	Dimensiones	Terminación	Tipo
128371	0,8 mm	1,22 x 4,44 m	MT	Postformado

FANTASÍAS Y DIGITAL

FANTASÍAS

Ideal para crear ambientes personalizados, institucionales, donde la marca y la imagen corporativa debe estar presente. Su uso puede ser vertical u horizontal (estantes, muros, mesas, superficies).



LAMINADO GLITTER CINDER 2110

Código	Espesor	Dimensiones	Terminación	Tipo
128360	0,8 mm	1,22 x 3,06 m	BR	Postformado

DIGITAL

Gracias a un sistema de impresión digital pueden crearse laminados con diseños especiales, fotos, textos, imágenes corporativas, con la misma calidad y duración de los laminados tradicionales.



LAMINADO HIDRAULIC MOSAIC

Código	Espesor	Dimensiones	Terminación	Tipo
128370	0,8 mm	1,22 x 3,06 m	MT	Postformado



LAMINADOS DECORATIVOS DE ALTA PRESIÓN

NUEVOS ACABADOS

- **Ultra Pore:** Acabado de poro muy profundo que ayuda a acentuar la estructura e intensificar el diseño de madera. Apropriado para Diseño maderas y Unicolores.
- **Painted Wood:** Es el acabado más profundo donde se evidencian los nudos y las catedrales de la madera natural. Recomendado para otorgar carácter a nuestros Unicolores.
- **Split:** Acabado que brinda un efecto cincelado a la madera, aportándole tridimensionalidad y un aspecto rústico natural. Ideal para uso en Diseño maderas y Unicolores.



LAMINADO BRUSH BS 



LAMINADO PIETRA 

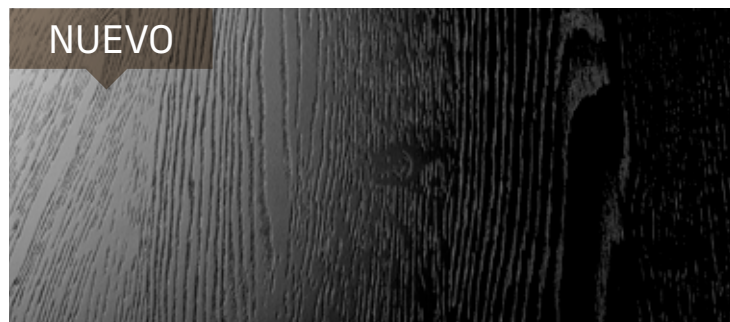

LAMINADO PAINTED WOOD - PW 



LAMINADO SPLENDOR SP 

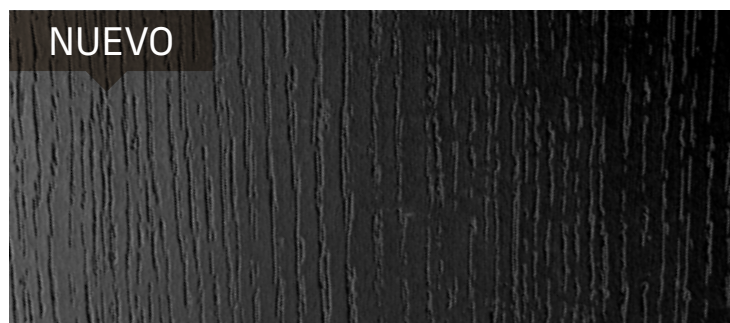

LAMINADO ULTRA PORE - UP 

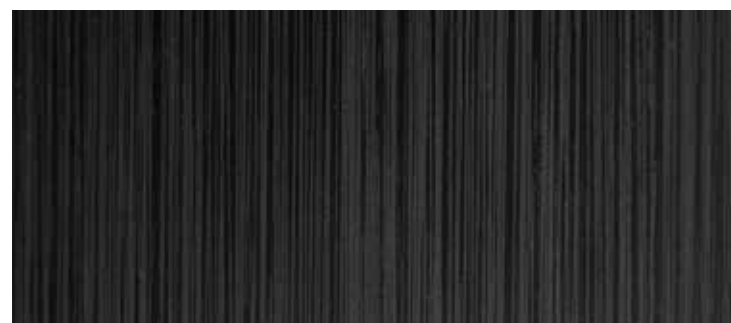

LAMINADO DEEP LINE DP 



LAMINADO SPLIT IT 



LAMINADO PORO PR 



LAMINADO LEGNO LG 



LAMINADO POLISHED PL 

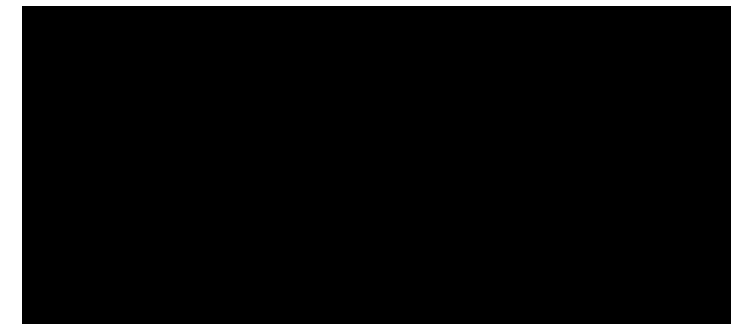

LAMINADO BRILLANTE BR 



LAMINADO MATE MT 

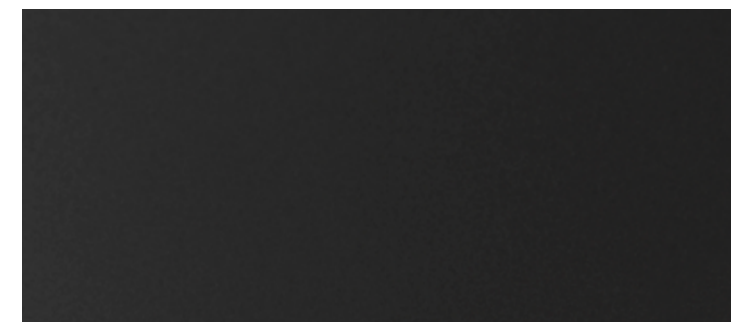

XTREME MATE XM 



PELLE PE 

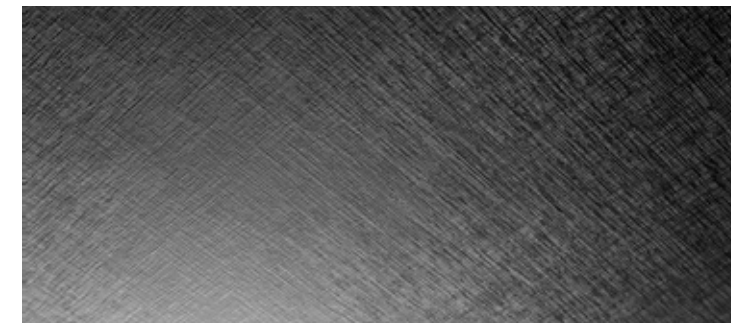

TESUTO TS 

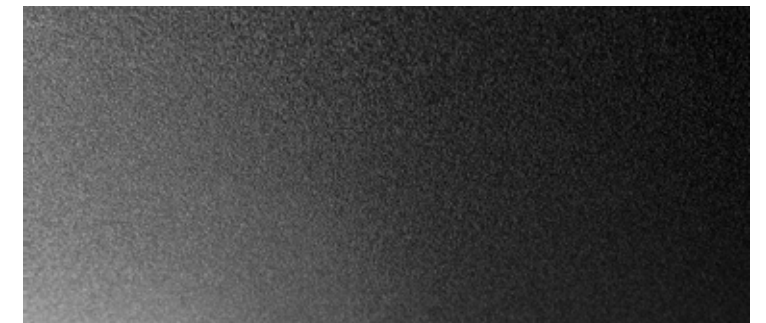

CRISTAL CR 



# CUBIERTAS POSTFORMADAS



## CUBIERTAS

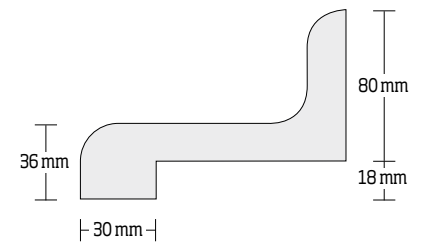

### CUBIERTA LAPIDUS

Código	Medida	Cubierta C/R	Incluye
132238	3.0 m x 50 cm	90°	Respaldo
132239	3.0 m x 60 cm	90°	Respaldo

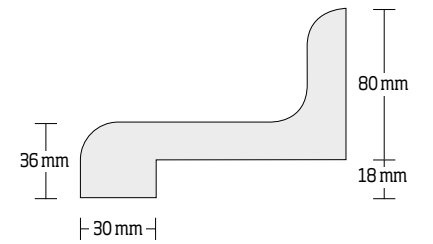

### CUBIERTA CLASSIC

Código	Medida	Cubierta C/R	Incluye
125842	3.0 m x 50 cm	90°	Respaldo
125851	1.5 m x 50 cm	90°	Respaldo

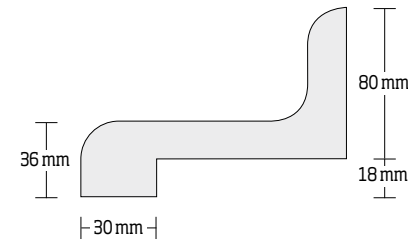

### CUBIERTA LARICE RÚSTICO

Código	Medida	Cubierta C/R	Incluye
132240	3.0 m x 50 cm	90°	Respaldo
132241	3.0 m x 60 cm	90°	Respaldo

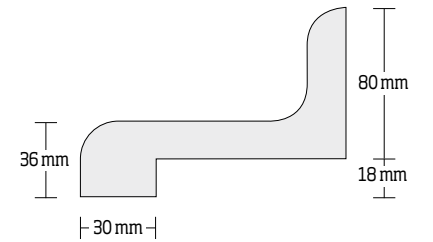

### CUBIERTA GRANITO KOMBI

Código	Medida	Cubierta C/R	Incluye
125841	3.0 m x 50 cm	90°	Respaldo
125850	1.5 m x 50 cm	90°	Respaldo

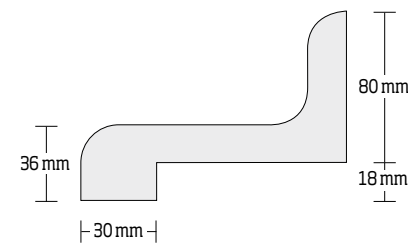

### CUBIERTA MAPLE CLARO

Código	Medida	Cubierta C/R	Incluye
132242	3.0 m x 50 cm	90°	Respaldo
132243	3.0 m x 60 cm	90°	Respaldo

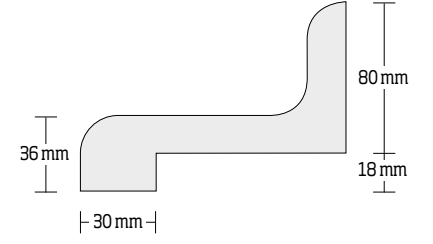

### CUBIERTA GREY OAK

Código	Medida	Cubierta C/R	Incluye
132244	3.0 m x 50 cm	90°	Respaldo
132245	3.0 m x 60 cm	90°	Respaldo



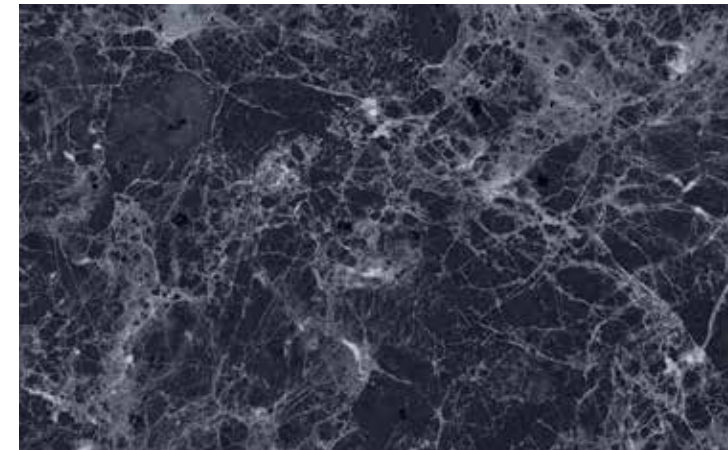

## CUBIERTAS

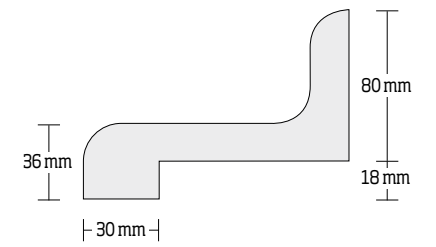

### CUBIERTA FLORENTINO NEGRO

Código	Medida	Cubierta C/R	Incluye
125846	3.0 m x 50 cm	90°	Respaldo
125855	1.5 m x 50 cm	90°	Respaldo

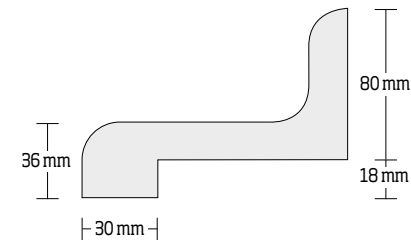

### CUBIERTA GRANITO FOSSIL

Código	Medida	Cubierta C/R	Incluye
132232	3.0 m x 50 cm	90°	Respaldo
132233	1.5 m x 50 cm	90°	Respaldo

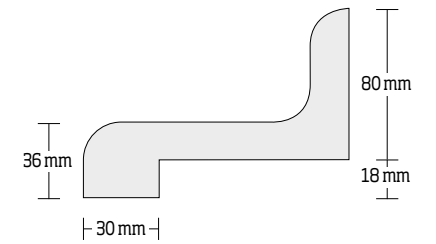

### CUBIERTA ROJO IMPERIO

Código	Medida	Cubierta C/R	Incluye
125843	3.0 m x 50 cm	90°	Respaldo
125852	1.5 m x 50 cm	90°	Respaldo

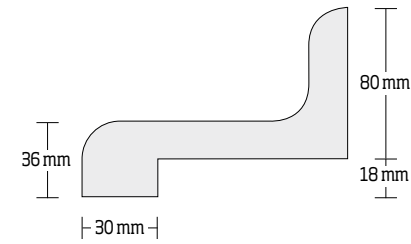
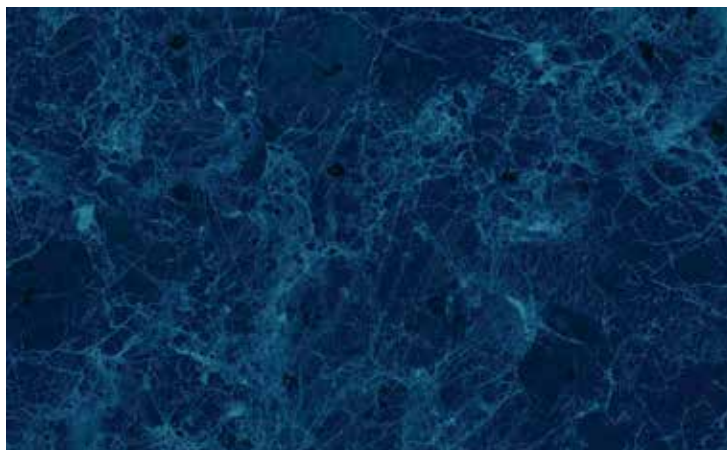

### CUBIERTA FLORENTINO AZUL

Código	Medida	Cubierta C/R	Incluye
125845	3.0 m x 50 cm	90°	Respaldo
125854	1.5 m x 50 cm	90°	Respaldo

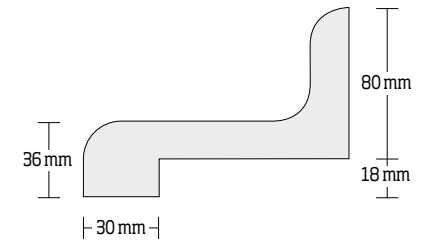

### CUBIERTA GRANITO NEGRO

Código	Medida	Cubierta C/R	Incluye
125844	3.0 m x 50 cm	90°	Respaldo
125853	1.5 m x 50 cm	90°	Respaldo

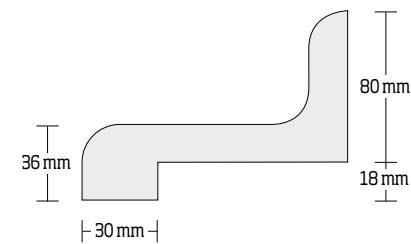

### CUBIERTA WENGUÉ

Código	Medida	Cubierta C/R	Incluye
132230	3.0 m x 50 cm	90°	Respaldo
132231	1.5 m x 50 cm	90°	Respaldo

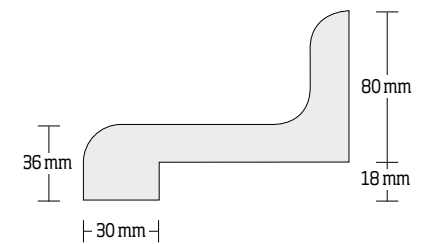

### CUBIERTA ONIX BROWN

Código	Medida	Cubierta C/R	Incluye
125840	3.0 m x 50 cm	90°	Respaldo
125849	1.5 m x 50 cm	90°	Respaldo



LAMINADOS DECORATIVOS DE ALTA PRESIÓN

Cubiertas postformadas  
MÁS DE 400 COLORES PARA ELEGIR



CUBIERTAS

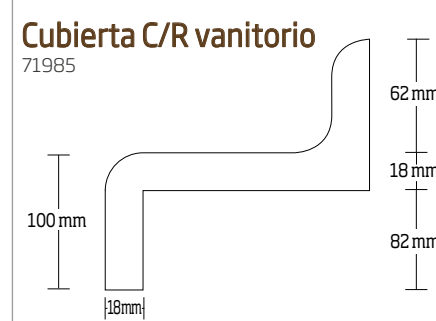
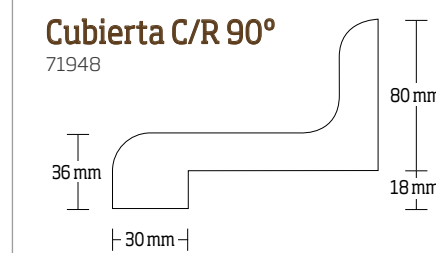
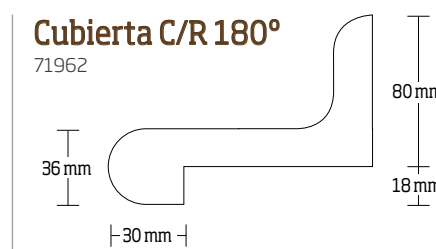
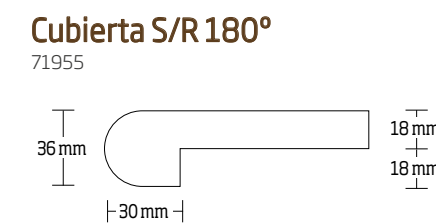
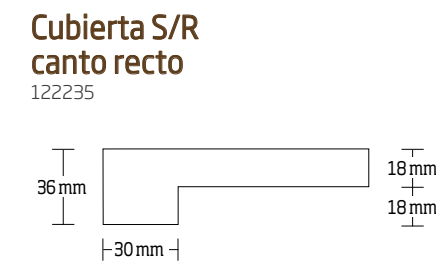
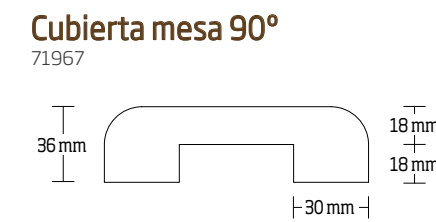
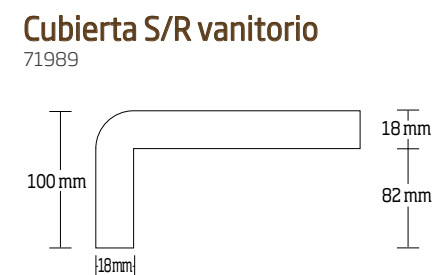
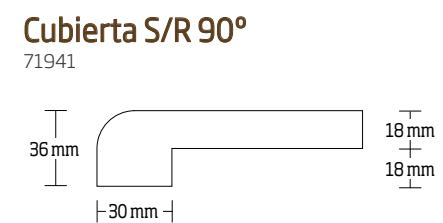
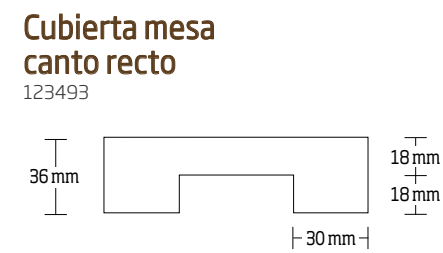
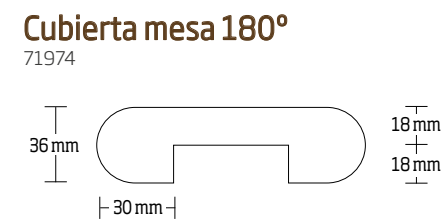

CORNISAS  
Y CENEFAS

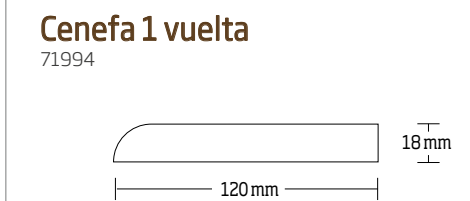
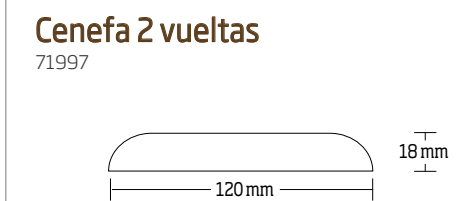
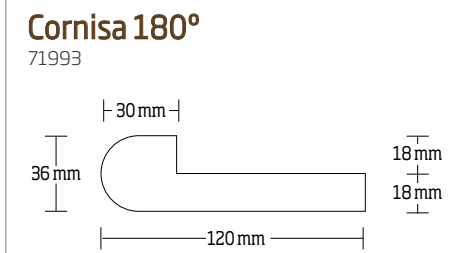
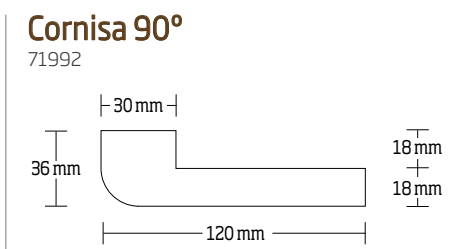

Todas las cubiertas postformadas pueden ser fabricadas en largos desde 1 m hasta 3 m y anchos desde 45 cm hasta 80 cm. Se recomienda considerar siempre que la cubierta sea entre 4 a 5 cm más grande que la base del mueble. Todas las cubiertas postformadas se entregan a sobremedida y sin terminación al largo.

POSTFORMADAS

Código	Descripción	Utilidad
71974	Mesa y escritorio 0.62 x 1 m 180°	Cubierta mesa
71967	Mesa y escritorio 0.62 x 1 m 90°	Cubierta mesa
123493	Mesa y escritorio 0.62 x 1 m frente recto 90°	Cubierta mesa
71948	Cubierta 0.60 x 1 m con respaldo 90°	Cubierta
71962	Cubierta 0.60 x 1 m con respaldo 180	Cubierta
122235	Cubierta 0.60 x 1 m sin respaldo frente recto 90°	Cubierta
71941	Cubierta 0.60 x 1 m sin respaldo 90°	Cubierta
71955	Cubierta 0.60 x 1 m sin respaldo 180°	Cubierta
71985	Vanitorio con respaldo y faldón 0.72 x 1 m	Cubierta vanitorio
71989	Vanitorio sin respaldo y faldón 0.70 x 1 m	Cubierta vanitorio
71992	Cornisa 12 cm 1 vuelta 90°	Cornisa
71993	Cornisa 12 cm 1 vuelta 180	Cornisa
71994	Cenefa 1 vuelta hasta 12 cm alto	Cenefa
71997	Cenefa 2 vuelta hasta 12 cm alto	Cenefa

COTICE CON SU VENDEDOR,  
MEDIDAS Y PROYECTOS  
ESPECIALES



## El especialista en muebles encontrará todas las soluciones

Para llevar a cabo tus proyectos como escritorios, bibliotecas, mesas, libreros y muebles modulares, en general. Imperial ofrece una amplia gama de tableros de alta calidad, la cual incluye terciado, Hardboard y MDF, en distintas dimensiones y variedades.





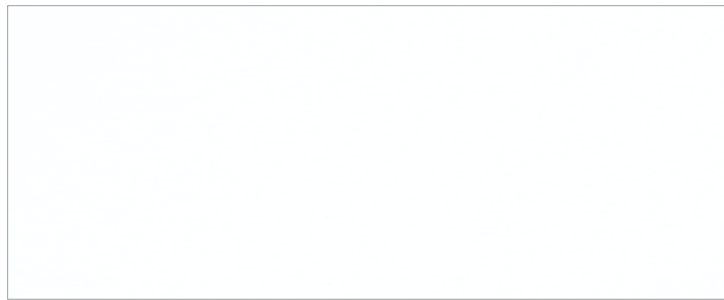

**PLACA MDF UNICOLOR BLANCO**

Código	Espesor	Dimensiones
6457	2.4 mm	1.52 x 2.44 m
1205	3 mm	1.52 x 2.44 m
118550	3 mm	1.83 x 2.44 m

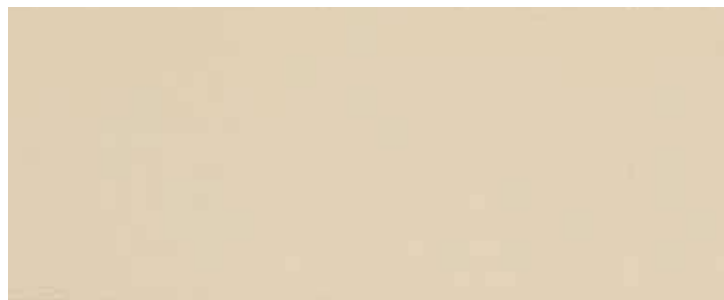

**PLACA MDF UNICOLOR ALMENDRA**

Código	Espesor	Dimensiones
20298	3 mm	1.52 x 2.44 m
118559	3 mm	1.83 x 2.44 m



**PLACA MDF MADERA MAPLE**

Código	Espesor	Dimensiones
96235	3 mm	1.52 x 2.44 m
118553	3 mm	1.83 x 2.44 m



**PLACA MDF MADERA COIGÜE**

Código	Espesor	Dimensiones
8593	3 mm	1.52 x 2.44 m



**PLACA MDF MADERA ENCINA**

Código	Espesor	Dimensiones
24636	3 mm	1.52 x 2.44 m



**PLACA MDF MADERA EUCALIPTO NATURAL**

Código	Espesor	Dimensiones
306	3 mm	1.52 x 2.44 m



**PLACA MDF MADERA HAYA**

Código	Espesor	Dimensiones
8594	3 mm	1.52 x 2.44 m
118552	3 mm	1.83 x 2.44 m



**PLACA MDF MADERA MAÑÍO**

Código	Espesor	Dimensiones
82956	3 mm	1.52 x 2.42 m



**PLACA MDF MADERA PERAL**

Código	Espesor	Dimensiones
82959	3 mm	1.52 x 2.44 m
118558	3 mm	1.83 x 2.44 m



**PLACA MDF MADERA EUCALIPTO TEÑIDO**

Código	Espesor	Dimensiones
307	3 mm	1.52 x 2.44 m



**PLACA MDF MADERA CEDRO NATURAL**

Código	Espesor	Dimensiones
96239	3 mm	1.52 x 2.44 m
118555	3 mm	1.83 x 2.44 m

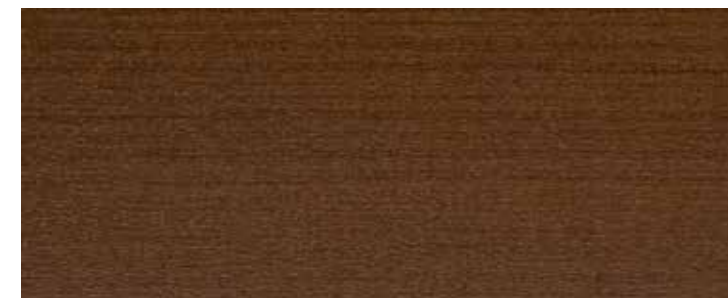

**PLACA MDF MADERA CEREZO**

Código	Espesor	Dimensiones
6502	3 mm	1.52 x 2.44 m
118557	3 mm	1.83 x 2.44 m





**PLACA MDF UNICOLOR GRIS**

Código	Espesor	Dimensiones
1207	3 mm	1.52 x 2.44 m
118560	3 mm	1.83 x 2.44 m



**PLACA MDF UNICOLOR GRAFITO**

Código	Espesor	Dimensiones
90383	3 mm	1.52 x 2.44 m
118561	3 mm	1.83 x 2.44 m

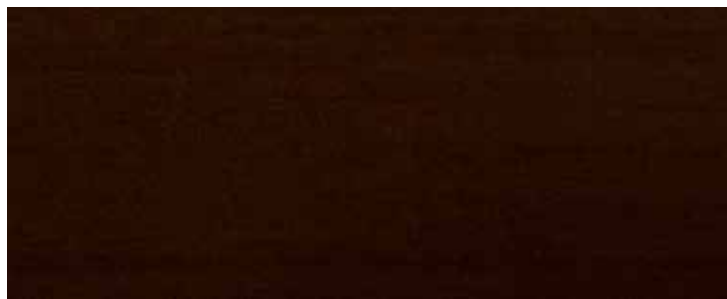

**PLACA MDF MADERA WENGUE**

Código	Espesor	Dimensiones
111511	3 mm	1.52 x 2.44 m
118554	3 mm	1.83 x 2.44 m



**PLACA MDF UNICOLOR NEGRO**

Código	Espesor	Dimensiones
20179	3 mm	1.52 x 2.44 m
118551	3 mm	1.83 x 2.44 m



Tableros delgados, de 3 mm de espesor, usados principalmente en interiores de muebles, como fondos o pisos de cajoneras, aportando resistencia sin aumentar peso.



**ECOPLACA**

Código	Espesor	Dimensiones
70023	6 mm	1.08 x 2.44 m
76895	8 mm	1.08 x 2.44 m
117988	6 mm	1.22 x 2.44 m
117989	8 mm	1.22 x 2.44 m
75409	6 mm	1.52 x 2.42 m
74016	8 mm	1.52 x 2.42 m



**TERCIADO MARINO**

Código	Espesor	Dimensiones
73164	6 mm	1.22 x 2.44 m
73085	9 mm	1.22 x 2.44 m
73017	12 mm	1.22 x 2.44 m
72960	15 mm	1.22 x 2.44 m
73084	18 mm	1.22 x 2.44 m
76580	20 mm	1.22 x 2.44 m
84938	30 mm	1.22 x 2.44 m



**TERCIADO PINO MULTIUSO**

Código	Espesor	Dimensiones
76009	6.5 mm	1.20 x 2.40 m
76012	9 mm	1.20 x 2.40 m
76013	12 mm	1.20 x 2.40 m
76018	15 mm	1.20 x 2.40 m
76023	18 mm	1.20 x 2.40 m
70945	21 mm	1.20 x 2.40 m
95317	25 mm	1.22 x 2.44 m



**TABLERO HB LISO**

Código	Espesor	Dimensiones
21723	2.4 mm	1.52 x 2.44 m
90406	2.5 mm	1.22 x 2.44 m
272	3 mm	1.52 x 2.44 m





**AGLOMERADO DESNUDO**

Código	Espesor	Dimensiones
70000	9 mm	1.52 x 2.42 m
70003	15 mm	1.52 x 2.42 m
70007	24 mm	1.52 x 2.42 m
70089	32 mm	1.52 x 2.42 m



**CHOLGUÁN COLONIAL**

Código	Espesor	Dimensiones
70091	3 mm	1.52 x 2.44 m



**AGLOMERADO PANEL**

Código	Espesor	Dimensiones
70028	24 mm	1.52 x 2.42 m
70029	32 mm	1.52 x 2.42 m



**TABLERO PINO FINGER**

Código	Espesor	Dimensiones
71342	16 mm	1.02 x 2.44 m
74678	18 mm	1.02 x 2.44 m
74679	30 mm	1.02 x 2.44 m

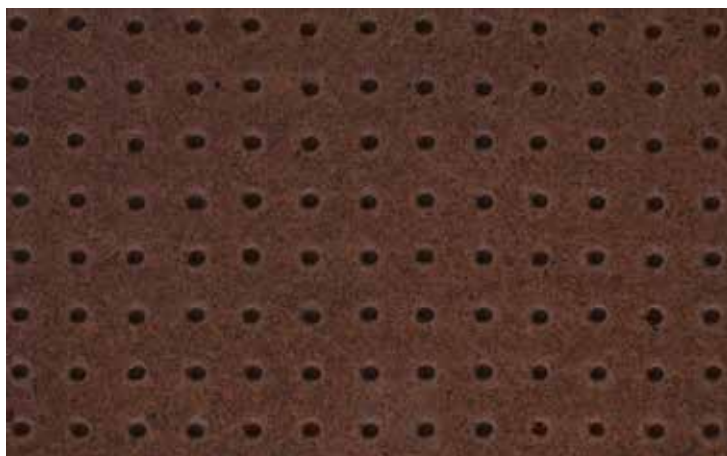

**CHOLGUÁN PERFORADO**

Código	Espesor	Dimensiones
32991	3 mm	1.52 x 2.44 m

✓ VARIEDAD
✓ PRECIO
✓ CRÉDITO
✓ INNOVACIÓN





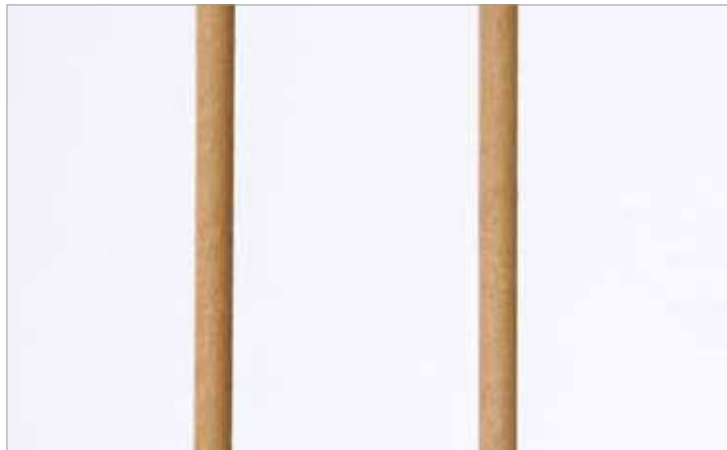

**MDF RANURADO BLANCO**

Código	Espesor	Dimensiones
73948	18 mm	1.52 x 2.44 m



**MDF RANURADO DESNUDO**

Código	Espesor	Dimensiones
73947	18 mm	1.52 x 2.44 m



**TERCIADO PINO DECORATIVO**

Código	Espesor	Dimensiones
100141	3.2 mm	1.22 x 2.44 m



**TERCIADO EUCALIPTO ROSADO**

Código	Espesor	Dimensiones
104758	3 mm	1.44 x 2.20 m
95091	3 mm	1.62 x 2.20 m



**MDF DELGADO**

Código	Espesor	Dimensiones
72754	3 mm	1.52 x 2.44 m
72719	3 mm	2.12 x 2.44 m
72721	4 mm	2.12 x 2.44 m
76615	5.5 mm	1.52 x 2.44 m
83632	5.5 mm	2.12 x 2.44 m
72328	9 mm	1.52 x 2.44 m

**MDF GRUESO**

Código	Espesor	Dimensiones
72712	12 mm	1.52 x 2.44 m
73012	12 mm	1.52 x 3.66 m
72713	15 mm	1.52 x 2.44 m
72749	15 mm	1.52 x 3.66 m
72714	18 mm	1.52 x 2.44 m
72573	18 mm	1.52 x 3.66 m
92715	20 mm	1.52 x 2.44 m
72813	20 mm	1.52 x 3.66 m
72716	25 mm	1.52 x 2.44 m
73034	25 mm	1.52 x 3.66 m
72717	30 mm	1.52 x 2.44 m
73618	38 mm	1.52 x 2.44 m

## TABLEROS MDF

En IMPERIAL encontrarás los tableros que necesitas de acuerdo a tus necesidades. Contamos con una gran variedad de medidas y espesores en MDF, lo que permitirá el máximo aprovechamiento de material para tus proyectos.

**MDF MÓDULO**

Código	Espesor	Dimensiones
70107	9 mm	1.22 x 2.44 m
70108	12 mm	1.22 x 2.44 m
70109	15 mm	1.22 x 2.44 m
70110	18 mm	1.22 x 2.44 m
70111	20 mm	1.22 x 2.44 m
70112	25 mm	1.22 x 2.44 m
70113	30 mm	1.22 x 2.44 m



## Detalles que hacen el todo

En la terminación de cualquier mueble, la quincallería es fundamental. Es el toque mágico que necesita el tablero para transformarse en un mueble con personalidad.

Y es que gracias a sus diseños, la quincallería puede transformar un simple mueble en una pieza de carpintería única, con estilo y buen gusto.

En Imperial tenemos el mayor surtido de herrajes para los mueblistas que buscan la mejor calidad, diseño e innovación a los mejores precios del mercado.







De líneas simples y finas terminaciones, los nuevos tiradores Kutz han sido diseñados pensando en dar a tus muebles un toque vanguardista y moderno.

## TIRADORES

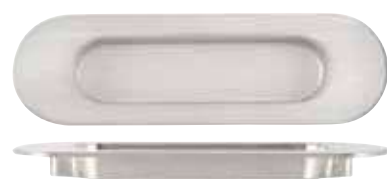

**kutz.**

**ASA METÁLICA**

- Material: Zamak
- Montaje: Para atornillar

Código	Distancia entre perforaciones	Terminación
113888	64 mm	Níquel satín
113889	96 mm	Níquel satín



**kutz.**

**MANILLA AUSTRAL**

- Material: Zamak
- Montaje: Para atornillar

Código	Distancia entre perforaciones	Terminación
80313	96 mm	Satinada
80309	96 mm	Cromada
80312	128 mm	Cromada

**kutz.**

**PERILLA CONO**

- Material: Zamak
- Montaje: Para atornillar



Código	Alto	Terminación
114741	20 mm	Níquel mate
98162	25 mm	Níquel mate

**kutz.**

**PERILLA KUBO**

- Acabado: Níquel mate
- Material: Zamak
- Alto: 24 mm
- Montaje: Para atornillar 98168



**kutz.**

**PERILLA RUBIK**

- Acabado: Níquel satín
- Material: Zamak
- Alto: 19 mm
- Montaje: Para atornillar 113890

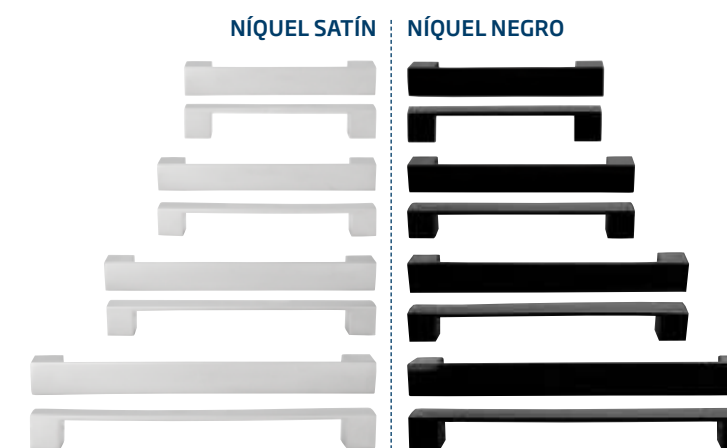

**kutz.**

**TIRADOR CONGUILLIO**

- Material: Zamak
- Montaje: Para atornillar

Código	Distancia entre perforaciones	Terminación
121318	128 mm	Níquel negro
121320	160 mm	Níquel negro
121322	192 mm	Níquel negro
121324	224 mm	Níquel negro
121319	128 mm	Níquel satín
121321	160 mm	Níquel satín
121323	192 mm	Níquel satín
121325	224 mm	Níquel satín

## QUINCALLERÍA



**kutz.**

**PERILLA GANCHO**

- Acabado: Níquel mate
- Material: Zamak
- Alto: 20 mm
- Montaje: Para atornillar 103694



**PERILLA CILÍNDRICA**

- Material: Zamak
- Montaje: Para atornillar

Código	Alto	Terminación
121110	18 mm	Níquel-Satín
90040	25 mm	Níquel-Satín
90032	25 mm	Níquel-Satín



**kutz.**

**TIRADOR ACONCAGUA**

- Material: Zamak
- Montaje: Para atornillar

Código	Distancia entre perforaciones	Terminación
123269	160 mm	Blanco
123271	320 mm	Blanco
123270	160 mm	Negro
123272	320 mm	Negro



**kutz.**

**TIRADOR CORCOVADO**

- Material: Cromado
- Montaje: Para atornillar

Código	Distancia entre perforaciones	Terminación
121329	96 mm	Cromado
121331	192 mm	Cromado
121330	96 mm	Níquel negro
121332	192 mm	Níquel negro





**kutz.**

**TIRADOR HUERQUEHUE**

- Acabado: Níquel
- Material: Zamak
- Distancia entre perforaciones: 160 mm
- Montaje: Para atornillar

121335



**kutz.**

**TIRADOR LLAIMA**

- Material: Zamak
- Montaje: Para atornillar

Código	Distancia entre perforaciones	Terminación
123273	160 mm	Blanco mate
123275	320 mm	Blanco mate
123274	160 mm	Negro mate
123276	320 mm	Negro mate



**kutz.**

**TIRADOR CORINTIO**

- Acabado: Níquel satín
- Material: Zamak
- Distancia entre perforaciones: 96 mm
- Montaje: Para atornillar

97138



**kutz.**

**TIRADOR FORZA**

- Material: Zamak
- Montaje: Para atornillar

Código	Distancia entre perforaciones	Terminación
103702	96 mm	Níquel satín
103704	128 mm	Níquel satín
103705	160 mm	Níquel satín
103707	192 mm	Níquel satín
103708	256 mm	Níquel satín



**kutz.**

**TIRADOR LLANQUIHUE**

- Material: Aluminio
- Montaje: Para atornillar

Código	Distancia entre perforaciones	Terminación
121326	96 mm	Níquel
121327	128 mm	Níquel



**kutz.**

**TIRADOR LONQUIMAY**

- Material: Zamak
- Montaje: Para atornillar

Código	Distancia entre perforaciones	Terminación
123281	160 mm	Blanco mate
123283	320 mm	Blanco mate
123282	160 mm	Negro mate
123284	320 mm	Negro mate



**kutz.**

**TIRADOR GERMANIA**

- Acabado: Níquel satín
- Material: Zamak
- Distancia entre perforaciones: 128 mm
- Montaje: Para atornillar

103753



**kutz.**

**TIRADOR MADRID**

- Material: Acero
- Montaje: Para atornillar

Código	Distancia entre perforaciones	Terminación	Diámetro
103742	96 mm	Acero inoxidable	12 mm
103743	128 mm	Acero inoxidable	12 mm
103744	160 mm	Acero inoxidable	12 mm
103745	192 mm	Acero inoxidable	12 mm
103746	224 mm	Acero inoxidable	12 mm
103747	256 mm	Acero inoxidable	12 mm
103748	288 mm	Acero inoxidable	12 mm
103749	320 mm	Acero inoxidable	12 mm
103750	352 mm	Acero inoxidable	12 mm
103751	384 mm	Acero inoxidable	12 mm



**kutz.**

**TIRADOR MANIO**

- Material: Zamak
- Montaje: Para atornillar

Código	Distancia entre perforaciones	Terminación
103255	96 mm	Acero inoxidable
103256	128 mm	Acero inoxidable
103257	160 mm	Acero inoxidable
103258	192 mm	Acero inoxidable
105501	224 mm	Acero inoxidable

NÍQUEL PLATA

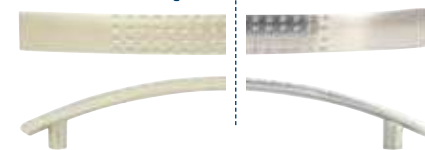

**kutz.**

**TIRADOR APOLO**

- Material: Zamak
- Montaje: Para atornillar

Código	Distancia entre perforaciones	Terminación
103650	64 mm	Níquel
103651	96 mm	Níquel
103652	128 mm	Níquel
86807	64 mm	Plata
86252	96 mm	Plata
86245	128 mm	Plata



**kutz.**

**TIRADOR GOTA**

- Acabado: Níquel
- Material: Zamak
- Distancia entre perforaciones: 32 mm
- Montaje: Para atornillar

103693



**kutz.**

**TIRADOR ARCO**

- Material: Zamak
- Montaje: Para atornillar

Código	Distancia entre perforaciones	Terminación
92804	96 mm	Níquel satín
92805	128 mm	Níquel satín



**kutz.**

**TIRADORES BRUSELAS**

- Material: Zamak
- Montaje: Para atornillar

Código	Distancia entre perforaciones	Terminación
103696	64 mm	Níquel satín
103697	96 mm	Níquel satín
103698	128 mm	Níquel satín
92550	96 mm	Plata satinado
92785	128 mm	Plata satinado







**kutz.**

**TIRADOR KABUL**

- Material: Zamak
- Distancia entre perforaciones: 128 mm
- Montaje: Para atornillar
- Terminación: Níquel
- 103700



**kutz.**

**PERILLA KUBO**

- Acabado: Níquel
- Material: Zamak
- Alto: 32 mm
- Montaje: Para atornillar
- 103699

**kutz.**

**TIRADOR EN L**

- Material: Aluminio
- Montaje: Para atornillar

Código	Distancia entre perforaciones	Terminación
103655	32 mm	Níquel cepillado
103656	64 mm	Níquel cepillado
103686	96 mm	Níquel cepillado
103687	128 mm	Níquel cepillado
103688	160 mm	Níquel cepillado
103689	192 mm	Níquel cepillado
103691	224 mm	Níquel cepillado

**kutz.**

**TIRADOR CURVO**

- Material: Aluminio
- Montaje: Para atornillar

Código	Distancia entre perforaciones	Terminación
103736	64 mm	Níquel cepillado
103737	96 mm	Níquel cepillado
103738	128 mm	Níquel cepillado
103739	160 mm	Níquel cepillado
103740	192 mm	Níquel cepillado
103741	224 mm	Níquel cepillado

**kutz.**

**TIRADOR MÓNACO**

- Material: Acero
- Montaje: Para atornillar



Código	Distancia entre perforaciones	Terminación	Diámetro
103709	96 mm	Acero inoxidable	8 mm
103710	128 mm	Acero inoxidable	8 mm
103711	96 mm	Acero inoxidable	10 mm
103713	128 mm	Acero inoxidable	10 mm
103714	160 mm	Acero inoxidable	10 mm
103715	192 mm	Acero inoxidable	10 mm



**kutz.**

**TIRADOR QUEULAT**

- Material: Zamak
- Montaje: Para atornillar

Código	Distancia entre perforaciones	Terminación
121333	32 mm	Níquel
121334	32 mm	Níquel Negro

**kutz.**

**PERILLA INFANTIL SUPERHÉROE**

- Material: ABS
- Montaje: Para atornillar



Código	Alto	Personaje
127795	50 mm	Superman
127796	50 mm	Capitán América
127797	50 mm	Hombre Araña
127798	50 mm	Batman
127799	50 mm	Arturito



**PERILLA BOLA**

- Material: ABS
- Montaje: Para atornillar

Código	Distancia entre perforaciones	Terminación
127800	29 mm	Azul mate
127802	29 mm	Blanco mate

**kutz.**

**TIRADOR MADRID**

- Material: Zamak
- Montaje: Para atornillar



Código	Distancia entre perforaciones	Terminación	Diámetro
91885	96 mm	Níquel satín	10 mm
99995	128 mm	Níquel satín	10 mm
86266	96 mm	Níquel satín	12 mm
86267	128 mm	Níquel satín	12 mm

**kutz.**

**TIRADOR VENEZIA**

- Material: Zamak
- Montaje: Para atornillar



Código	Distancia entre perforaciones	Terminación
87882	96 mm	Níquel
24914	96 mm	Cromado
30708	96 mm	Satinado
24916	128 mm	Cromado
28054	128 mm	Negro
83252	128 mm	Níquel s atín



**PERILLA FLOR**

- Material: ABS
- Montaje: Para atornillar

Código	Distancia entre perforaciones	Terminación
127805	38 mm	Magenta
127806	38 mm	Naranja
127807	38 mm	Verde pistacho
127808	38 mm	Morado

**kutz.**

**TIRADOR OSORNO**

- Material: Aluminio
- Montaje: Para atornillar



Código	Distancia entre perforaciones	Terminación
123277	160 mm	Blanco Mate
123279	320 mm	Blanco Mate
123278	160 mm	Negro Mate
123280	320 mm	Negro Mate



**kutz.**

**TIRADOR PUYEHUE**

- Material: Zamak
- Montaje: Para atornillar
- Acabado: Níquel
- Distancia entre perforaciones: 128 mm
- 121328



**kutz.**

**PERILLA DE LOZA**

- Acabado: Blanco
- Material: Cerámica
- Diámetro: 32 mm
- Montaje: Para atornillar
- 30648



**PERILLA CORAZÓN**

- Material: PMMA
- Montaje: Para atornillar

Código	Distancia entre perforaciones	Terminación
127809	37 mm	Magenta
127810	37 mm	Morado







**PERILLA CUADROS**

- Acabado: Cuero mate
- Material: Zamak
- Diámetro: 26 mm
- Montaje: Para atornillar 127811



**PERILLA CON ROMBO**

- Acabado: Plata mate
- Material: Zamak
- Diámetro: 26 mm
- Montaje: Para atornillar 127813



**PERILLA CON FLOR**

- Acabado: Cuero mate
- Material: Zamak
- Diámetro: 26 mm
- Montaje: Para atornillar 127815



**PERILLA ENVEJECIDA**

- Acabado: Bronce envejecido
- Material: Zamak
- Diámetro: 29 mm
- Montaje: Para atornillar 127817



**ASA DE MADERA CUADRADA AE1/100**

Código	Color	Unidad de medida
12974	Eucalipto	Unidad



**ASA DE MADERA REDONDA E-1**

Código	Color	Unidad de medida
12970	Eucalipto	Unidad



**ASA DE MADERA REDONDA E-2**

Código	Color	Unidad de medida
12971	Eucalipto	Unidad



**TIRADOR CUADROS**

- Acabado: Cuero mate
- Material: Zamak
- Distancia entre perforaciones: 64 mm
- Montaje: Para atornillar 127812



**TIRADOR CON ROMBO**

- Acabado: Plata mate
- Material: Zamak
- Distancia entre perforaciones: 64 mm
- Montaje: Para atornillar 127814



**TIRADOR CON FLOR**

- Acabado: Cuero mate
- Material: Zamak
- Distancia entre perforaciones: 64 mm
- Montaje: Para atornillar 127816



**TIRADOR CONCHA**

- Acabado: Cuero brillo
- Material: Zamak
- Distancia entre perforaciones: 64 mm
- Montaje: Para atornillar 127818



**TIRADOR DE MADERA REDONDO**

Código	Medidas	Color	Unidad de medida
13378	Chico	Eucalipto	Unidad
13379	Mediano	Eucalipto	Unidad
13380	Grande	Eucalipto	Unidad



**TIRADOR DE MADERA TEPA TS**

Código	Medidas	Color	Unidad de medida
72468	100 mm	Eucalipto	Unidad



**TIRADOR DE MADERA TEPA TS1**

Código	Medidas	Color	Unidad de medida
72368	90 mm	Eucalipto	Unidad



**PERILLA MADERA HOT DOGS**

- Acabado: Madera
- Material: Madera
- Alto: 29 mm
- Diámetro: 40 mm
- Montaje: Para atornillar 127819



**PERILLA MADERA BIG VALVE**

- Acabado: Madera
- Material: Madera
- Alto: 29 mm
- Diámetro: 40 mm
- Montaje: Para atornillar 127820



**PERILLA MADERA BIG BUSTED**

- Acabado: Madera
- Material: Madera
- Alto: 29 mm
- Diámetro: 40 mm
- Montaje: Para atornillar 127821



**PERILLA MADERA RED HAT**

- Acabado: Blanco
- Material: Madera
- Alto: 29 mm
- Diámetro: 40 mm
- Montaje: Para atornillar 127822



**ASA CORRIDA MODELO GATO ESPIGA**

Código	Medidas	Color	Unidad de medida
126529	3 m	Aluminio	TR



**ASA CORRIDA MODELO GATO TORNIS**

Código	Medidas	Color	Unidad de medida
126526	3 m	Aluminio	TR



**ASA CORRIDA MODELO INCLINADA TORNIS**

Código	Medidas	Color	Unidad de medida
126522	3 m	Aluminio	TR



**PERILLA MADERA RELOJ**

- Acabado: Madera
- Material: Madera
- Alto: 29 mm
- Diámetro: 40 mm
- Montaje: Para atornillar 127823



**PERILLA MADERA RELOJ**

- Acabado: Wengue
- Material: Madera
- Alto: 29 mm
- Diámetro: 40 mm
- Montaje: Para atornillar 127824



**PERILLA MADERA TIMÓN**

- Acabado: Blanco
- Material: Madera
- Alto: 29 mm
- Diámetro: 40 mm
- Montaje: Para atornillar 127825



**PERILLA MADERA PARÍS**

- Acabado: Blanco
- Material: Madera
- Alto: 29 mm
- Diámetro: 40 mm
- Montaje: Para atornillar 127826



**ASA CORRIDA MODELO JOTA ESPIGA**

Código	Medidas	Color	Unidad de medida
126520	3 m	Aluminio	TR



**ASA CORRIDA MODELO JOTA TORNIS**

Código	Medidas	Color	Unidad de medida
126521	3 m	Aluminio	TR



**ASA CORRIDA MOD RECTA TORNIS**

Código	Medidas	Color	Unidad de medida
126525	19 cm	Aluminio	Unidad
126523	3 m	Aluminio	TR
126524	7 cm	Aluminio	Unidad





**kutz.**

ASA PARA ELEVACIÓN

Código	Medida	Color	Unidad de medida
126530	3 metros	Aluminio	TR



ASA METÁLICA

Código	Medidas	Color	Unidad de medida
113888	64 mm	Niquelado	Unidad
113889	96 mm	Niquelado	Unidad



**kutz.**

CONECTOR GOLA SUPERIOR ESQUINA EXTERNA

Código	Color	Unidad de medida
126538	Aluminio	Unidad



PERILLA BOTÓN ASTRO

Código	Color	Unidad de medida
104336	Plata	Unidad



PERILLA BOTÓN BARI

Código	Color	Unidad de medida
104335	Plata	Unidad

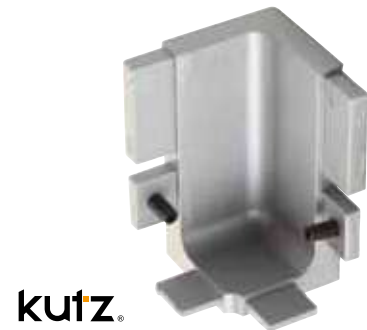

**kutz.**

CONECTOR GOLA SUPERIOR ESQUINA INTERNA

Código	Color	Unidad de medida
126539	Aluminio	Unidad



CONECTORES GOLA

Código	Descripción	Color	Medida	Unidad de medida
126535	Manilla Gola media tipo U	Aluminio	3 m	Tira
126536	Manilla Gola superior tipo L	Aluminio	3 m	Tira
126537	Terminal Gola media	Aluminio		Par
126540	Terminal Gola superior	Aluminio		Par



PERILLA BOTÓN BORNEO

Código	Color	Unidad de medida
104332	Plata	Unidad



PERILLA DUBLÍN

Código	Color	Unidad de medida
95295	Plata	Unidad



PERILLA PLÁSTICA

Código	Medida	Color	Unidad de medida
24292	38 mm	Celeste	Unidad



**kutz.**

CONECTOR GOLA TRASERO

Código	Color	Unidad de medida
126541	Niquelado	Set



ASA REDONDA GRANDE PLÁSTICA

Código	Color	Unidad de medida
11340	Gris claro	Unidad



**dvp.**

ASA REDONDA GRANDE PLÁSTICA

Código	Color	Unidad de medida
11341	Beige	Unidad
11336	Blanco	Unidad
11338	Café	Unidad



**dvp.**

TIRADOR PLÁSTICO RUAN

Código	Medidas	Color	Unidad de medida
120552	96 mm	Cromo satín	Unidad
120553	128 mm	Cromo satín	Unidad



**dvp.**

TIRADOR PLÁSTICO PARTENON

Código	Medidas	Color	Unidad de medida
102732	96 mm	Cromo satín Brasil	Unidad
97626	128 mm	Cromo satín Brasil	Unidad



MANILLA TSI

Código	Color	Unidad de medida
13986	Beige	Unidad
17511	Café	Unidad



MANILLA ARGENTO BELGRADO

Código	Medida	Color	Unidad de medida
101760	128 mm	Plata	Unidad



MANILLA ROTHERDAM

Código	Medidas	Color	Unidad de medida
92567	96 mm	Plata	Unidad
95293	128 mm	Plata	Unidad



TIRADOR PLÁSTICO TREVISO

Código	Medidas	Color	Unidad de medida
97624	96 mm	Cromo satín	Unidad



TIRADOR PLÁSTICO TUNISIA

Código	Medidas	Color	Unidad de medida
97628	96 mm	Cromo satín	Unidad





TIRADOR PLÁSTICO PP PARTENON

Código	Medidas	Color	Unidad de medida
127735	96 mm	Blanco	Unidad
127736	96 mm	Café	Unidad
127737	96 mm	Negro	Unidad
127733	96 mm	Plata	Unidad
127734	128 mm	Plata	Unidad



BISAGRAS



BISAGRA SENSYS RECTA CIERRE SUAVE

- Tamaño: 35 mm
- Terminación: Niquelado
- Montaje: Clip
- Fijación: Tarugos
- Ángulo de apertura: 110°
- Unidad de medida: 110° 128402



BISAGRA RETÉN SEMI-CURVA

- Tamaño: 35 mm
- Terminación: Niquelado
- Montaje: Clip
- Fijación: Tarugos
- Ángulo de apertura: 110°
- Unidad de medida: Unidad 128403



BISAGRA SENSYS CURVA CIERRE SUAVE

- Tamaño: 35 mm
- Terminación: Niquelado
- Montaje: Clip
- Fijación: Tornillos
- Ángulo de apertura: 110°
- Unidad de medida: Unidad 128404



BISAGRA RECTA 3D CIERRE SUAVE

- Tamaño: 35 mm
- Terminación: Niquelado
- Montaje: Clip
- Ángulo de apertura: 110°

Código	Fijación	Unidad de medida
125832	Tornillo	2 unidades
132644	Tarugo	2 unidades



BISAGRA SEMI CURVA 3D CIERRE SUAVE

- Tamaño: 35 mm
- Terminación: Niquelado
- Montaje: Clip
- Fijación: Tornillos
- Ángulo de apertura: 110°

Código	Fijación	Unidad de medida
125833	Tornillo	2 unidades
132645	Tarugo	2 unidades



BISAGRA CURVA 3D CIERRE SUAVE TACO 10/5

- Tamaño: 35 mm
- Terminación: Niquelado
- Montaje: Clip
- Ángulo de apertura: 110°

Código	Fijación	Unidad de medida
132646	Tarugo	2 unidades
125834	Tornillo	2 unidades



BISAGRA RECTA CIERRE SUAVE

- Tamaño: 35 mm
- Terminación: Niquelado
- Montaje: Clip
- Fijación: Tornillos
- Ángulo de apertura: 110°
- Unidad de medida: 2 unidades 126115



BISAGRA SEMI-CURVA CIERRE SUAVE

- Tamaño: 35 mm
- Terminación: Niquelado
- Montaje: Clip
- Fijación: Tornillos
- Ángulo de apertura: 110°
- Unidad de medida: 2 unidades 126116



BISAGRA CURVA CIERRE SUAVE

- Tamaño: 35 mm
- Terminación: Niquelado
- Montaje: Clip
- Fijación: Tornillos
- Ángulo de apertura: 110°
- Unidad de medida: 2 unidades 126117





**Kufz.**

**BISAGRA RECTA INSEPARABLE CIERRE SUAVE**

- Tamaño: 35 mm
- Terminación: Niquelado
- Montaje: Inseparable
- Fijación: Tornillos
- Ángulo de apertura: 90°
- Unidad de medida: Bolsa 10 unidades 126519



**Hettich**

**BISAGRA BIFOLD INTERMAT MACRO**

- Tamaño: 35 mm
- Terminación: Niquelado
- Montaje: Clip
- Fijación: Tarugos
- Ángulo de apertura: 165°
- Unidad de medida: Unidad 128413



**Hettich**

**BISAGRA INTERMAT PUERTA GRUESA HASTA 32 MM GOLPE**

- Tamaño: 35 mm
- Terminación: Niquelado
- Montaje: Clip
- Fijación: Tarugos
- Ángulo de apertura: 95°
- Unidad de medida: Unidad 128412



**Kufz.**

**BISAGRA RECTA 3D CIERRE SUAVE**

- Tamaño: 35 mm
- Terminación: Niquelado
- Montaje: Clip
- Ángulo de apertura: 110°

Código	Fijación	Unidad de medida
132641	Tornillo	Set 2 Unidades



**Kufz.**

**BISAGRA SEMI-CURVA 3D**

- Tamaño: 35 mm
- Terminación: Niquelado
- Montaje: Clip
- Fijación: Tornillos / Taco

Código	Ángulo de apertura	Unidad de medida
132642	110°	Set 2 Unidades



**Kufz.**

**BISAGRA CURVA 3D**

- Tamaño: 35 mm
- Terminación: Niquelado
- Montaje: Clip
- Fijación: Tornillos
- Ángulo de apertura: 110°
- Unidad de medida: 2 unidades 132643



**Hettich**

**BISAGRA SENSYS RECTA MACRO APERTURA CIERRE SUAVE**

- Tamaño: 35 mm
- Terminación: Niquelado
- Montaje: Clip
- Fijación: Tarugos
- Ángulo de apertura: 165°
- Unidad de medida: Unidad 128405



**Hettich**

**BISAGRA INTERMAT RECTA MACRO APERTURA**

- Tamaño: 35 mm
- Terminación: Niquelado
- Montaje: Clip
- Fijación: Tarugos
- Ángulo de apertura: 165°
- Unidad de medida: Unidad 128410



**Kufz.**

**BISAGRA METÁLICAMACRO APERTURA**

- Tamaño: 35 mm
- Terminación: Niquelado
- Montaje: Slide on
- Fijación: Tornillos
- Ángulo de apertura: 180°
- Unidad de medida: Unidad 91145



**Hettich**

**BISAGRA INTERMAT RECTA**

- Tamaño: 35 mm
- Terminación: Niquelado
- Montaje: Clip
- Fijación: Tarugos
- Ángulo de apertura: 110°
- Unidad de medida: Unidad 128407



**Hettich**

**BISAGRA INTERMAT SEMI-CURVA**

- Tamaño: 35 mm
- Terminación: Niquelado
- Montaje: Clip
- Fijación: Tarugos
- Ángulo de apertura: 110°
- Unidad de medida: Unidad 128408



**Hettich**

**BISAGRA INTERMAT CURVA**

- Tamaño: 35 mm
- Terminación: Niquelado
- Montaje: Clip
- Fijación: Tarugos
- Ángulo de apertura: 110°
- Unidad de medida: Unidad 128409



**Hettich**

**BISAGRA SENSYS MACRO APERTURA PUSH TO OPEN**

- Tamaño: 35 mm
- Terminación: Niquelado
- Montaje: Clip
- Fijación: Tarugos
- Ángulo de apertura: 165°
- Unidad de medida: Unidad 132594



**Hettich**

**BISAGRA SENSYS MACRO RECTA PUSH TO OPEN**

- Tamaño: 35 mm
- Terminación: Niquelado
- Montaje: Clip
- Fijación: Tarugos
- Ángulo de apertura: 110°
- Unidad de medida: Unidad 132592



**Hettich**

**BISAGRA SENSYS SEMI CURVA PUSH TO OPEN**

- Tamaño: 35 mm
- Terminación: Niquelado
- Montaje: Clip
- Fijación: Tarugos
- Ángulo de apertura: 110°
- Unidad de medida: Unidad 132593



**Kufz.**

**BISAGRA METÁLICA RECTA**

- Tamaño: 35 mm
- Terminación: Niquelado
- Montaje: Slide on
- Fijación: Con Tornillos

Código	Ángulo de apertura	Unidad de medida
126432	90°	Bolsa 2 unidades
126433	110°	Bolsa 10 unidades
126436	110°	50 unidades
126437	110°	Caja 200 unidades



**Kufz.**

**BISAGRA METÁLICA SEMI-CURVA**

- Tamaño: 35 mm
- Terminación: Niquelado
- Montaje: Slide on
- Fijación: Tornillos
- Ángulo de apertura: 110°
- Unidad de medida: Bolsa 2 unidades 126434



**Kufz.**

**BISAGRA METÁLICA CURVA CON TORNILLOS**

- Tamaño: 35 mm
- Terminación: Niquelado
- Montaje: Slide on
- Fijación: Tornillos
- Ángulo de apertura: 110°
- Unidad de medida: Bolsa 2 unidades 126435





**BISAGRA RECTA**

- Tamaño: 35 mm
- Terminación: Niquelado
- Montaje: Slide on
- Fijación: Tornillos
- Ángulo de apertura: 95°
- Unidad de medida: Unidad 134341



**BISAGRA RETÉN SEMI-CURVA**

- Tamaño: 35 mm
- Terminación: Niquelado
- Montaje: Slide on
- Fijación: Tornillos
- Ángulo de apertura: 95°
- Unidad de medida: Unidad 132585



**BISAGRA INTERMAT CURVA**

- Tamaño: 35 mm
- Terminación: Niquelado
- Montaje: Slide on
- Fijación: Tornillos
- Ángulo de apertura: 95°
- Unidad de medida: Unidad 132586



**BISAGRA SENSYS ESQUINA CIEGA CIERRE SUAVE**

- Tamaño: 35 mm
- Terminación: Niquelado
- Montaje: Clip
- Fijación: Tarugos
- Ángulo de apertura: 95°
- Unidad de medida: Unidad 128406



**BISAGRA INTERMAT ESQUINA CIEGA**

- Tamaño: 35 mm
- Terminación: Niquelado
- Montaje: Clip
- Fijación: Tarugos
- Ángulo de apertura: 95°
- Unidad de medida: Unidad 128411

QUINCALLERÍA



**BISAGRA RINCÓN FALSO 3D CIERRE SUAVE**

- Tamaño: 35 mm
- Terminación: Niquelado
- Montaje: Clip
- Fijación: Tornillos
- Ángulo de apertura: 110°
- Unidad de medida: Set 2 Unidades 126208



**BISAGRA METÁLICA RECTA**

- Tamaño: 35 mm
- Terminación: Niquelado
- Montaje: Slide on
- Fijación: Tornillos

Código	Ángulo de apertura	Unidad de medida
130510	90°	Caja 200 unidades
130509	90°	Bolsa 50 unidades



**BISAGRA METÁLICA SEMI-CURVA**

- Tamaño: 35 mm
- Terminación: Niquelado
- Montaje: Slide on
- Fijación: Tornillos
- Ángulo de apertura: 90°
- Unidad de medida: Bolsa 50 unidades 130511



**BISAGRA METÁLICA CURVA**

- Tamaño: 35 mm
- Terminación: Niquelado
- Montaje: Slide on
- Fijación: Tornillos
- Ángulo de apertura: 90°
- Unidad de medida: Bolsa 50 unidades 130512



**BISAGRA METÁLICA RECTA**

- Tamaño: 26 mm
- Terminación: Niquelado
- Montaje: Slide on
- Fijación: Tornillos
- Ángulo de apertura: 95°
- Unidad de medida: Unidad 89103



**BISAGRA METÁLICA CURVA**

- Tamaño: 26 mm
- Terminación: Niquelado
- Montaje: Slide on
- Fijación: Tornillos
- Ángulo de apertura: 95°
- Unidad de medida: Unidad 89104



**BISAGRA METÁLICA SEMI-CURVA**

- Tamaño: 26 mm
- Terminación: Niquelado
- Montaje: Slide on
- Fijación: Tornillos
- Ángulo de apertura: 95°
- Unidad de medida: Unidad 89105



**BISAGRA METÁLICA RECTA**

- Tamaño: 35 mm
- Terminación: Niquelado
- Montaje: Slide on
- Fijación: Tornillos
- Ángulo de apertura: 110°
- Unidad de medida: Unidad 105618



**BISAGRA METÁLICA SEMI-CURVA**

- Tamaño: 35 mm
- Terminación: Niquelado
- Montaje: Slide on
- Fijación: Tornillos
- Ángulo de apertura: 110°
- Unidad de medida: Unidad 105619



**BISAGRA METÁLICA CURVA**

- Tamaño: 35 mm
- Terminación: Niquelado
- Montaje: Slide on
- Fijación: Tornillos
- Ángulo de apertura: 110°
- Unidad de medida: Unidad 105620





CAJONES



**CAJÓN INNOTECH**

- Tamaño: 300 mm
- Color: Plata
- Capacidad: 30 kilos
- Tipo: Cierre suave
- Apertura: Extensión parcial

Código	Costado	Unidad de medida
132582	Alto 30K E/P SISY	Unidad
132583	Bajo 30K E/P SISY	Unidad



**CAJÓN ALTO INTERIOR INNOTECH**

- Tamaño: 500 mm
- Color: Blanco
- Capacidad: 30 kilos
- Tipo: Cierre suave
- Apertura: Extensión total
- Unidad de medida: Juego 129568



**CAJÓN INNOTECH**

- Tamaño: 450 mm
- Terminación: Blanco
- Capacidad: 30 kilos
- Apertura: Cierre suave
- Extensión total

Código	Costado	Unidad de medida
128430	Alto	Juego
128428	Bajo	Juego



**CAJÓN INNOTECH SILENT SYSTEM**

- Tamaño: 500 mm
- Terminación: Blanco
- Capacidad: 30 kilos
- Apertura: Cierre suave
- Extensión total

Código	Costado	Unidad de medida
128429	Alto	Juego
128427	Bajo	Juego



**CAJÓN INNOTECH SILENT SYSTEM**

- Tamaño: 450 mm
- Terminación: Plata
- Capacidad: 30 kilos
- Apertura: Cierre suave
- Extensión total

Código	Costado	Unidad de medida
128424	Alto	Juego
128422	Bajo	Juego



**CAJÓN INNOTECH INTERIOR**

- Tamaño: 500 mm
- Terminación: Plata
- Capacidad: 30 kilos
- Apertura: Cierre suave
- Extensión total
- Unidad de medida: Juego 129567



**CAJÓN INNOTECH SISY**

- Tamaño: 500 mm
- Terminación: Plata
- Capacidad: 30 kilos
- Apertura: Cierre suave
- Extensión total

Código	Costado	Unidad de medida
128423	Alto	Juego
128421	Bajo	Juego



**CAJÓN INNOTECH**

- Tamaño: 500 mm
- Terminación: Plata
- Capacidad: 25 kilos
- Apertura: Cierre suave
- Extensión parcial

Código	Costado	Unidad de medida
128426	Alto	Juego
128425	Bajo	Juego

CORREDERAS



**SISTEMA CAJÓN TANDEM CUBERTERO CIERRE SUAVE**

- Terminación: Blanco
- Apertura: Extensión total

Código	Tamaño	Capacidad	Unidad de medida
126162	450 mm	30 kilos	Set
126163	500 mm	30 kilos	Set



**SISTEMA CAJÓN TANDEM OLLERO VIDRIO CIERRE SUAVE**

- Terminación: Blanco
- Apertura: Extensión total

Código	Tamaño	Capacidad	Unidad de medida
126164	450 mm	35 kilos	Set
126165	500 mm	35 kilos	Set





**CORREDERA OCULTA QUADRO 25 PUSH TO OPEN**  
Terminación: Gris

Código	Tamaño	Capacidad	Apertura	Unidad de medida
125392	350 mm	25 kilos	Derecha	Unidad
125391	350 mm	25 kilos	Izquierda	Unidad
125394	400 mm	25 kilos	Derecha	Unidad
125393	400 mm	25 kilos	Izquierda	Unidad
125396	450 mm	25 kilos	Derecha	Unidad
125395	450 mm	25 kilos	Izquierda	Unidad



**CORREDERA OCULTA QUADRO 25 CIERRE SUAVE**  
Terminación: Gris

Código	Tamaño	Capacidad	Apertura	Unidad de medida
125450	350 mm	25 kilos	Derecha	Unidad
125449	350 mm	25 kilos	Izquierda	Unidad
125452	400 mm	25 kilos	Derecha	Unidad
125451	400 mm	25 kilos	Izquierda	Unidad
125454	450 mm	25 kilos	Derecha	Unidad
125453	450 mm	25 kilos	Izquierda	Unidad
125456	500 mm	25 kilos	Derecha	Unidad
125455	500 mm	25 kilos	Izquierda	Unidad



**CORREDERA OCULTA QUADRO V6 CIERRE SUAVE**  
Terminación: Gris  
Apertura: Extensión total

SKU	Tamaño	Capacidad	Unidad de medida
128414	400 mm	30 kilos	Juego
128415	450 mm	30 kilos	Juego
128416	500 mm	30 kilos	Juego
128417	550 mm	30 kilos	Juego



**CORREDERA TELESCÓPICA H37-CIERRE SUAVE**  
Terminación: Zincado  
Apertura: Extracción total

Código	Tamaño	Capacidad	Unidad de medida
125047	300 mm	25 kilos	Juego
125048	350 mm	25 kilos	Juego
125049	400 mm	25 kilos	Juego
125050	450 mm	25 kilos	Juego
125051	500 mm	25 kilos	Juego



**CORREDERA OCULTA QUADRO 25 STOP CONTROL**  
Terminación: Gris

Código	Tamaño	Capacidad	Apertura	Unidad de medida
126383	350 mm	25 kilos	Derecha	Unidad
126382	350 mm	25 kilos	Izquierda	Unidad
126385	400 mm	25 kilos	Derecha	Unidad
126384	400 mm	25 kilos	Izquierda	Unidad
126387	450 mm	25 kilos	Derecha	Unidad
126386	450 mm	25 kilos	Izquierda	Unidad
126389	500 mm	25 kilos	Derecha	Unidad
126388	500 mm	25 kilos	Izquierda	Unidad



**CORREDERA OCULTA CIERRE SUAVE**  
Terminación: Gris  
Apertura: Extensión total

SKU	Tamaño	Capacidad	Unidad de medida
126171	400 mm	30 kilos	Set
126172	450 mm	30 kilos	Set
126173	500 mm	30 kilos	Set



**CORREDERA TELESCÓPICA H45-CIERRE SUAVE**  
Terminación: Zincado  
Apertura: Extracción total

Código	Tamaño	Capacidad	Unidad de medida
125052	300 mm	30 kilos	Juego
125053	350 mm	30 kilos	Juego
125054	400 mm	30 kilos	Juego
125055	450 mm	30 kilos	Juego
125056	500 mm	30 kilos	Juego
125057	550 mm	30 kilos	Juego
125058	600 mm	30 kilos	Juego



**CORREDERA TELESCÓPICA H45-STD**  
Terminación: Zincado  
Capacidad: 40 kilos  
Apertura: Extracción total

Código	Tamaño	Capacidad	Unidad de medida
125033	300 mm	40 kilos	Juego
125034	350 mm	40 kilos	Juego
125035	400 mm	40 kilos	Juego
125036	450 mm	40 kilos	Juego
125037	500 mm	40 kilos	Juego
125038	550 mm	40 kilos	Juego
125039	600 mm	40 kilos	Juego
125040	650 mm	40 kilos	Juego



**CORREDERA TELESCÓPICA H45-STD**  
Terminación: Negro  
Apertura: Extracción total

Código	Tamaño	Capacidad	Unidad de medida
125041	300 mm	40 kilos	Juego
125042	350 mm	40 kilos	Juego
125043	400 mm	40 kilos	Juego
125044	450 mm	40 kilos	Juego
125045	500 mm	40 kilos	Juego
125046	550 mm	40 kilos	Juego



**CORREDERA OCULTA PUSH TO OPEN**  
Terminación: Gris  
Apertura: Extensión total

SKU	Tamaño	Capacidad	Unidad de medida
126168	400 mm	30 kilos	Set
126169	450 mm	30 kilos	Set
126170	500 mm	30 kilos	Set



**CORREDERA OCULTA QUADRO V6 PUSH TO OPEN**  
Terminación: Gris  
Apertura: Extensión total

SKU	Tamaño	Capacidad	Unidad de medida
128418	400 mm	30 kilos	Juego
128419	450 mm	30 kilos	Juego
128420	500 mm	30 kilos	Juego



**CORREDERA TELESCÓPICA**  
Terminación: Negro  
Capacidad:  
Apertura: Extracción total

Código	Tamaño	Capacidad	Unidad de medida
85570	250 mm	30 kilos	Juego
85093	300 mm	45 kilos	Juego
85094	350 mm	45 kilos	Juego
85095	400 mm	45 kilos	Juego
85096	450 mm	45 kilos	Juego
85097	500 mm	45 kilos	Juego
85098	550 mm	45 kilos	Juego
85099	600 mm	45 kilos	Juego



**CORREDERA TELESCÓPICA**  
Terminación: Zincado  
Apertura: Extracción total

Código	Tamaño	Capacidad	Unidad de medida
85086	300 mm	45 kilos	Juego
85087	350 mm	45 kilos	Juego
85088	400 mm	45 kilos	Juego
85089	450 mm	45 kilos	Juego
85090	500 mm	45 kilos	Juego
85091	550 mm	45 kilos	Juego
85092	600 mm	45 kilos	Juego
85566	650 mm	45 kilos	Juego



**CORREDERA TELESCÓPICA**  
Terminación: Zincado  
Apertura: Extracción total

Código	Tamaño	Capacidad	Unidad de medida
85086	300 mm	45 kilos	Juego
85087	350 mm	45 kilos	Juego
85088	400 mm	45 kilos	Juego
85089	450 mm	45 kilos	Juego
85090	500 mm	45 kilos	Juego
85091	550 mm	45 kilos	Juego
85092	600 mm	45 kilos	Juego
85566	650 mm	45 kilos	Juego





**kutz**

**CORREDERA TELESCÓPICA H35-STD**

- Terminación: Zincado
- Apertura: Extracción total

Código	Tamaño	Capacidad	Unidad de medida
125029	250 mm	25 kilos	Juego
125030	350 mm	25 kilos	Juego
125031	400 mm	25 kilos	Juego
125032	450 mm	25 kilos	Juego



**CORREDERA CAJÓN SBP SELF - CLOSING**

- Terminación: Café
- Apertura: Extracción parcial

Código	Tamaño	Capacidad	Unidad de medida
40851	300 mm	25 kilos	Juego
40852	350 mm	25 kilos	Juego
40853	400 mm	25 kilos	Juego
40640	450 mm	25 kilos	Juego
40854	500 mm	25 kilos	Juego



**CORREDERA CAJÓN SBP SELF - CLOSING**

- Terminación: Negro
- Apertura: Extracción parcial

Código	Tamaño	Capacidad	Unidad de medida
24745	300 mm	25 kilos	Juego
24746	350 mm	25 kilos	Juego
24747	400 mm	25 kilos	Juego
24748	450 mm	25 kilos	Juego
24749	500 mm	25 kilos	Juego



**CORREDERA OVERTOP TLS SUPERIOR**

- Tamaño: 350 mm
- Terminación: Negro
- Capacidad: 30 kilos
- Apertura: Extensión total
- Unidad de medida: Unidad 113382



**CORREDERA OVERTOP TLS SUPERIOR**

- Tamaño: 350 mm
- Terminación: Niquelado
- Capacidad: 30 kilos
- Apertura: Extensión total
- Unidad de medida: Unidad 113383



**CORREDERA TDC**

- Tamaño: 350 mm
- Terminación: Niquelado
- Capacidad: 30 kilos
- Apertura: Extensión total
- Unidad de medida: juego 71618



**CORREDERA CAJÓN SBP**

- Terminación: Blanco
- Apertura: Extracción parcial

Código	Tamaño	Capacidad	Unidad de medida
23798	300 mm	25 kilos	Unidad
23799	350 mm	25 kilos	Unidad
23800	400 mm	25 kilos	Unidad
23801	450 mm	25 kilos	Unidad
23802	500 mm	25 kilos	Unidad



**kutz**

**CORREDERA CAJÓN SBP 1.2 MM**

- Terminación: Blanco
- Apertura: Extracción parcial

Código	Tamaño	Capacidad	Unidad de medida
101304	300 mm	25 kilos	Unidad
101306	350 mm	25 kilos	Unidad
101307	400 mm	25 kilos	Unidad
101308	450 mm	25 kilos	Unidad
101309	500 mm	25 kilos	Unidad



**kutz**

**CORREDERA CAJÓN SBP 1.2 MM**

- Terminación: Café
- Apertura: Extracción parcial

Código	Tamaño	Capacidad	Unidad de medida
101310	300 mm	25 kilos	Unidad
101311	350 mm	25 kilos	Unidad
101313	400 mm	25 kilos	Unidad
101314	450 mm	25 kilos	Unidad
101315	500 mm	25 kilos	Unidad



**CORREDERA TDC**

- Tamaño: 350 mm
- Terminación: Negro
- Capacidad: 30 kilos
- Apertura: Extensión total
- Unidad de medida: Unidad 71621



**CORREDERA CAJÓN POLÍN SB**

- Terminación: Blanco
- Apertura: Extracción parcial

Código	Tamaño	Capacidad	Unidad de medida
128908	300 mm	20 kilos	Caja 25 juegos
128909	350 mm	20 kilos	Caja 25 juegos
128910	400 mm	20 kilos	Caja 25 juegos
128911	450 mm	20 kilos	Caja 25 juegos
128912	500 mm	20 kilos	Caja 25 juegos
128913	550 mm	20 kilos	Caja 25 juegos
23803	550 mm	25 kilos	Unidad



**CORREDERA CAJÓN POLÍN SBP**

- Terminación: Café
- Apertura: Extracción parcial

Código	Tamaño	Capacidad	Unidad de medida
128914	300 mm	20 kilos	Caja 25 juegos
128915	350 mm	20 kilos	Caja 25 juegos
128916	400 mm	20 kilos	Caja 25 juegos
128917	450 mm	20 kilos	Caja 25 juegos
128918	500 mm	20 kilos	Caja 25 juegos



**CORREDERA CAJÓN POLÍN SBP**

- Terminación: Negro
- Apertura: Extracción parcial

Código	Tamaño	Capacidad	Unidad de medida
128919	300 mm	20 kilos	Caja 25 juegos
128920	350 mm	20 kilos	Caja 25 juegos
128921	400 mm	20 kilos	Caja 25 juegos
128922	450 mm	20 kilos	Caja 25 juegos
128923	500 mm	20 kilos	Caja 25 juegos



**CORREDERA CAJÓN OFERTA**

- Tamaño: 300 mm
- Terminación: Blanco
- Capacidad: 20 kilos
- Apertura: Extracción parcial
- Unidad de medida: Unidad 112270





ACCESORIOS PARA CLÓSET

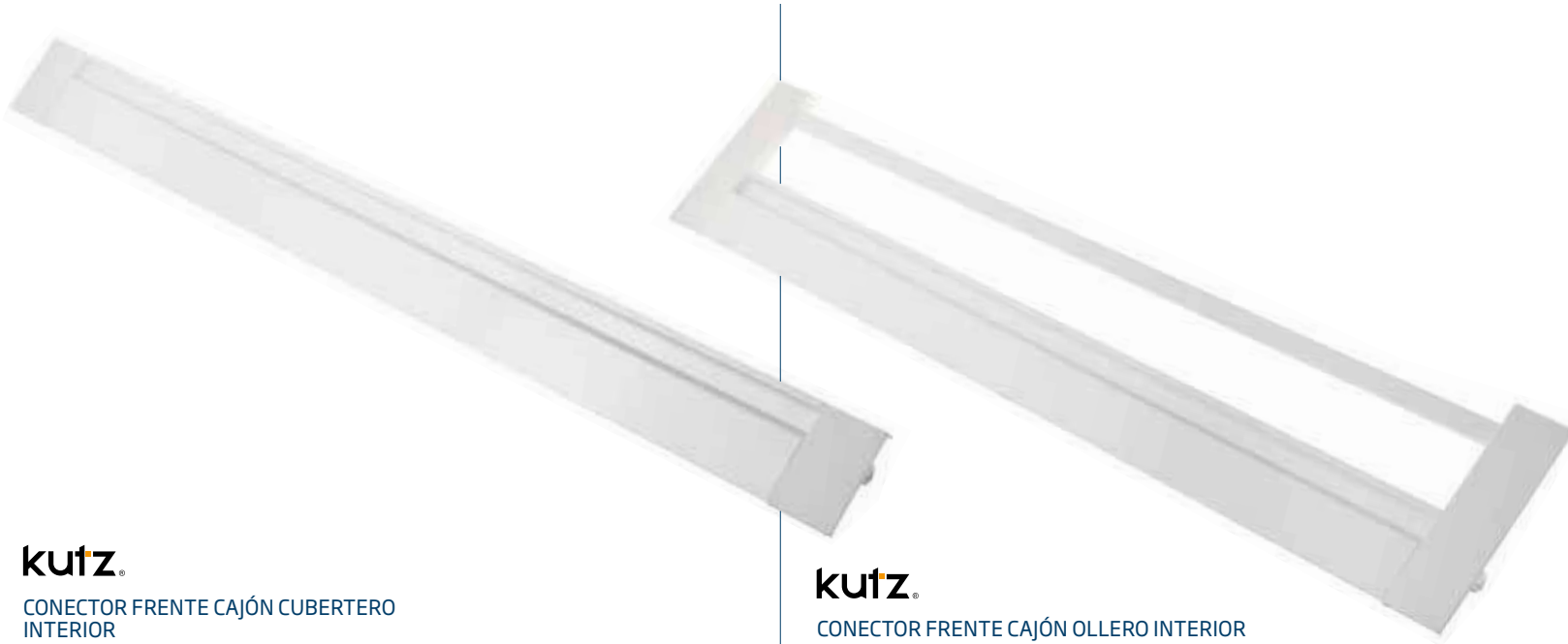

**kutz.**  
**CONECTOR FRENTE CAJÓN CUBERTERO INTERIOR**  
 · Tamaño: 1200 mm  
 · Terminación: Blanco  
 · Unidad de medida: Set  
 126166

**kutz.**  
**CONECTOR FRENTE CAJÓN OLLERO INTERIOR**  
 · Tamaño: 1200 mm  
 · Terminación: Blanco  
 · Unidad de medida: Set  
 126167



**kutz.**  
**BARRA PARA CLÓSET OVALADA**

Código	Medida	Color	Unidad de medida
102517	3.0 metros	Cromado	Unidad



**kutz.**  
**BARRA PARA CLÓSET OVALADA**

Código	Medida	Color	Unidad de medida
126527	3.0 metros	Aluminio	Unidad



**kutz.**  
**BARRA PARA CLÓSET REDONDA**

Código	Medida	Color	Unidad de medida
126500	3.0 metros	Cromada	Unidad



**kutz.**  
**CORBATERO EXTRAÍBLE**

Código	Profundidad	Color	Capacidad	Unidad de medida
126654	41 cm	Aluminio	22 ganchos	Set



**kutz.**  
**PAÑERO MINI EXTRAÍBLE 2 GANCHOS**

Código	Medida	Color	Capacidad	Unidad de medida
126656	41 cm	Aluminio	2 paños o pantalones	Set



**kutz.**  
**BARRA PARA CLÓSET EXTRAÍBLE ELEVABLE**

Código	Medidas	Capacidad	Color	Unidad de medida
126652	de 60 a 83 cm	8 kg	Cromado	Set



**kutz.**  
**ZAPATERO EXTENSIBLE**  
 Medidas: de 48 a 60 cm

Código	Color	Capacidad	Unidad de medida
126655	Cromado	10 kg	Set



**kutz.**  
**PANTALONERO EXTRAÍBLE 11 GANCHOS**

Código	Medidas	Color	Capacidad	Unidad de medida
126653	470 x 353 x 103	Cromado	8 kg	Unidad



# ACCESORIOS PARA MUEBLES



## ESCUADRA PLÁSTICA 30

Código	Color	Unidad de color
73158	Almendra	Unidad
73024	Negra	Unidad
92469	Transparente	Unidad

## ESCUADRA PLÁSTICA

Código	Color	Unidad de color
76202	Beige	Unidad
128645	Blanco	50 unidades
128646	Café	50 unidades
72910	Gris	Unidad



## SOPORTE PLÁSTICO PARA KARDEX

Código	Color	Unidad de medida
75131	Negro	PR



## SOPORTE PLÁSTICO REPISA CLAVO

Código	Color	Unidad de medida
21859	Blanco	Unidad
21860	Café	Unidad



## SOPORTE PLÁSTICO REPISA FIJO

Código	Color	Unidad de medida
75337	Almendra	Unidad
78571	Beige	Unidad
128647	Blanco	50 unidades
12263	Café	Unidad
77493	Negro	Unidad



## SOPORTE METÁLICO REPISA DUPLO

Código	Color	Unidad de medida
83847	Cromado	Unidad



## SOPORTE METÁLICO REPISA DUPLO

Código	Color	Unidad de medida
83846	Negro	Unidad



## SOPORTE METÁLICO OCULTO PARA REPISA

Código	Color	Unidad de medida
103168	Café	Unidad
103169	Cromado	Unidad

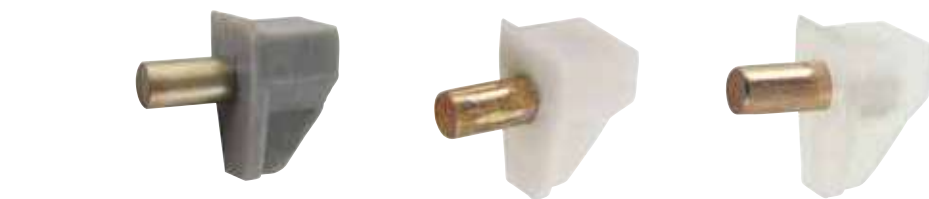

## SOPORTE PLÁSTICO / METAL PARA REPISA

Código	Color	Unidad de medida
72131	Beige	Unidad
128648	Blanco	50 unidades
12264	Café	Unidad
20774	Gris	Unidad
72650	Transparente	Unidad



## SOPORTE PLÁSTICO / METAL PARA REPISA

Código	Color	Unidad de medida
77494	Negro	Unidad



## SOPORTE METÁLICO PARA BARRA OVALADO

Código	Color	Materialidad	Unidad de medida
96671	Cromado	Metálico	Unidad



## SOPORTE METÁLICO PARA BARRA OVALADO

Código	Color	Materialidad	Unidad de medida
103172	Cromado	Metálico	Unidad



## SOPORTE METÁLICO PARA BARRA REDONDO

Código	Color	Materialidad	Unidad de medida
126551	Cromado	Metálico	Unidad



## SOPORTE METÁLICO PARA REPISA VIDRIO AJUSTABLE

Código	Color	Unidad de medida
103170	Niquelado	Unidad

# QUINCALLERÍA



## SOPORTE DE ALUMINIO PARA BARRA DE CLOSET OVALADA

Código	Materialidad	Unidad de medida
126528	Aluminio	TR



## TRAPECIO PLÁSTICO

Código	Color	Unidad de medida
15365	Blanco	Unidad
15364	Café	Unidad
95682	Negro	Unidad



## SOPORTE PLÁSTICO PARA REPISA VIDRIO CON VENTOSA

Código	Color	Unidad de medida
103171	Niquelado	Unidad



## SOPORTE PLÁSTICO PARA VIDRIO

Código	Color	Unidad de medida
24721	Café	Unidad



## SOPORTE METÁLICO PARA VIDRIO

Código	Color	Unidad de medida
24610	Transparente	Unidad





**BASURERO INTERIOR MUEBLE COCINA DESIGN**

Código	Color	Capacidad	Unidad de medida
133952	Gris	20 litros +10 litros	Unidad
133955	Gris	3 x + 10 litros	Unidad



**BASURERO DE SOBRECUBIERTA DESIGN**

Código	Color	Capacidad	Unidad de medida
133951	Inoxidable	8 litros	Unidad



**BASURERO INTERIOR MUEBLE COCINA DESIGN**

Código	Color	Capacidad	Unidad de medida
133954	Inoxidable	8 litros	Unidad
133953	Inoxidable	12 litros	Unidad



**CESTA EXTRAÍBLE CIERRE SUAVE**

Código	Medida	Color	Capacidad	Niveles
126647	264 x 482 x 600	Cromado	10 kg	3
126648	364 x 482 x 600	Cromado	10 kg	2



**CESTA EXTRAÍBLE CIERRE SUAVE**

Código	Medida	Color	Capacidad	Unidad de medida
126642	400 mm	Cromado	30 kg	Set
126643	450 mm	Cromado	30 kg	Set
126644	600 mm	Cromado	30 kg	Set
126645	900 mm	Cromado	30 kg	Set



**BANDEJA EXTRAÍBLE SWING TRAY CIERRE SUAVE**

Código	Medida	Lado	Color	Unidad de medida
126651	815 x 400 mm	Derecho	Cromado	10 kg
126650	815 x 400 mm	Izquierdo	Cromado	10 kg



**ESCURREPLATOS CON BANDEJA ACERO INOXIDABLE**

Código	Medida	Color	Capacidad	Unidad de medida
126639	600 mm	Inoxidable	5 kg	Set
126640	900 mm	Inoxidable	5 kg	Set



**kutz.**

MAGIC CORNER

Código	Medida	Color	Capacidad	Unidad de medida
126649	470 x 675 x 560	Cromado	5 kg	Set



**kutz.**

BRAZO COMPÁS

Código	Medida	Color	Capacidad	Unidad de medida
126175	100 mm	Niquelado	7 kg	Set



**kutz.**

BOMBÍN NEUMÁTICO DE ACERO

Código	Medidas	Color	Modelo	Unidad de medida
126183	250 mm	Gris acero	100 Newton	Unidad
126178	250 mm	Gris acero	60 Newton	Unidad
126184	250 mm	Gris acero	80 Newton	Unidad
126182	250 mm	Gris acero	80 Newton	Unidad



**kutz.**

ESPECIERO EXTRAÍBLE  
CIERRE SUAVE  
Medida: 15 cm

Código	Medida	Color	Capacidad	Unidad de medida
126646	476 x 110 x 440	Cromado	10 kg	Set

**kutz.**

ROTONDA 3/4 DIÁMETRO 80 CM

Código	Medida	Color	Capacidad	Unidad de medida
126641	707 mm	Cromado	20 kg	Set



BLISTER PLÁSTICO TOPE AUTOADHESIVO

Código	Color	Unidad de medida
87742	Transparente	144 unidades

**Hettich**

CIERRE SILENCIOSO PARA BISAGRA  
INTERMAT RECTA

Código	Color	Unidad de medida
125282	Niquelado	Unidad



DISTANCIADOR DE ALUMINIO

Código	Medidas	Color	Unidad de medida
98960	15 x 18 mm	Aluminio	Unidad
98947	25 x 15 mm	Aluminio	Unidad

**kutz.**

ESPECIERO EXTRAÍBLE  
CIERRE SUAVE  
Medida: 15 cm

Código	Medida	Color	Capacidad	Unidad de medida
126646	476 x 110 x 440	Cromado	10 kg	Set

**kutz.**

SISTEMA ELEVACIÓN HF

Código	Ancho puerta	Color	Capacidad	Unidad de medida
126174	600 a 700 mm	Gris	15 kg	Set



DISTANCIADOR INOXIDABLE

Código	Medidas	Color	Unidad de medida
118952	19 x 20 mm	Inoxidable	Unidad
118953	19 x 30 mm	Inoxidable	Unidad
118954	19 x 50 mm	Inoxidable	Unidad
118955	25 x 30 mm	Inoxidable	Unidad
118956	25 x 60 mm	Aluminio	Unidad



EMBELLECEDOR ALUMINIO

Código	Medidas	Color	Unidad de medida
98994	15 x 8 mm	Aluminio	Unidad
98995	19 x 8 mm	Aluminio	Unidad
98996	25 x 8 mm	Aluminio	Unidad



EMBELLECEDOR INOX ID

Código	Medidas	Color	Unidad de medida
118959	15 x 8 mm	Inoxidable	Unidad
118962	19 x 8 mm	Inoxidable	Unidad
118963	25 x 8 mm	Inoxidable	Unidad



**kutz.**

SISTEMA ELEVACIÓN HK

Código	Ancho puerta	Color	Capacidad	Unidad de medida
126177	600 a 700 mm	Gris	15 kg	Set



**kutz.**

SISTEMA ELEVACIÓN XS

Código	Medida	Color	Capacidad	Unidad de medida
126176	195 mm	Niquelado	12 kg	Set



KIT KARDEX

Código	Medidas	Color	Unidad de medida
40752	40 cm	Negro	Unidad
76139	50 cm	Negro	Unidad
76138	60 cm	Negro	Unidad



RETEN MAGNÉTICO

Código	Color	Unidad de medida
6486	Blanco	Unidad
6485	Café	Unidad







PASACABLE PLÁSTICO PARA COMPUTADOR

Código	Color	Unidad de medida
74099	Almendra	Unidad



PASACABLE PLÁSTICO PARA COMPUTADOR

Código	Color	Unidad de medida
77227	Beige	Unidad
15458	Blanco	Unidad
15457	Café	Unidad
77228	Gris	Unidad
15459	Negro	Unidad



TAPA SOBERBIO 3/16 (CHICA)

Código	Color	Unidad de medida
82575	Blanco	1.000 unidades
12258	Blanco	144 unidades
12259	Café	144 unidades



TAPA SOBERBIO GRANDE

Código	Color	Unidad de medida
80821	Café claro	144 unidades
70270	Gris	144 unidades
77514	Negro	144 unidades
72344	Rojo	144 unidades
71589	Beige	144 unidades

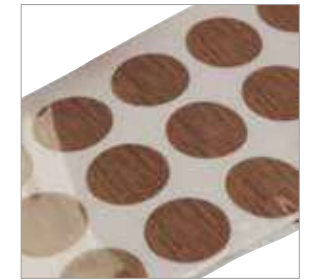

TAPA SOBERBIO AUTOADHESIVO

Código	Color	Medida	Unidad de medida
102606	Eucalipto	12 mm	144 unidades



PUSH TO OPEN PIN MAGNÉTICO LARGO

Código	Color	Uso	Unidad de medida
131291	Gris claro	Para montaje tornillo	Unidad



PUSH TO OPEN PIN STRONG LARGO

Código	Color	Uso	Unidad de medida
131292	Gris claro	Para montaje tornillo	Unidad



RETÉN RODILLO

Código	Color	Unidad de medida
72895	Bronceado	Unidad
12255	Zincado	Unidad

TAPA SOBERBIO AUTOADHESIVO

Código	Medidas	Color	Unidad de medida
102609	12 mm	Blanco	144 unidades
102608	12 mm	Caoba	144 unidades
102598	12 mm	Cedro	144 unidades
102604	12 mm	Cerezo	144 unidades
102596	12 mm	Coigüe	144 unidades
102611	12 mm	Crema	144 unidades
102607	12 mm	Haya	144 unidades
102603	12 mm	Peral	144 unidades

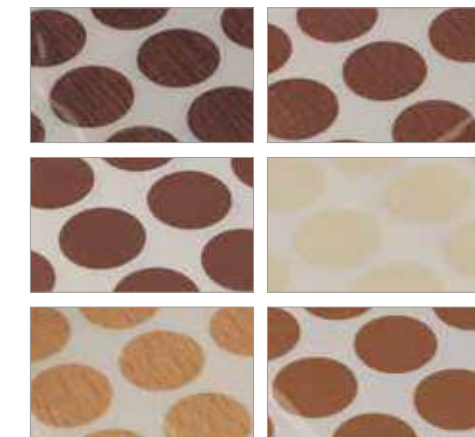

TOPE PARA PUERTA DE CLÓSET D7-D14

Código	Color	Unidad de medida
98532	Negro	Unidad



SET DE 2 COLGADORES G

Código	Color	Unidad de medida
130386	Zincado	Set



SET DE 2 COLGADORES M

Código	Color	Unidad de medida
130387	Blanco	Set



SUJETADOR FRESADO

Código	Medidas	Color	Unidad de medida
99682	19 x 20 x 6 mm	Aluminio	Unidad
98997	25 x 30 mm	Aluminio	Unidad
118968	22 x 30 x 10 mm	Cromado	Unidad



TOPE PUERTA GOMA

Código	Color	Unidad de medida
88501	Blanco	50 unidades
88500	Café	50 unidades



TAPACANTO ALUMINIO TIPO U

Código	Medidas	Color	Unidad de medida
126532	15 mm x 3.0 m	Aluminio	TR
126531	18 mm x 3.0 m	Aluminio	TR



CONECTOR PLÁSTICO PARA VÉRTICE TAPACANTO

Código	Medidas	Color	Unidad de medida
126534	15 mm	Cromado	Unidad
126533	18 mm	Cromado	Unidad



TAPA SOBERBIO

Código	Color	Unidad de medida
77512	Almendra	144 unidades



TAPA SOBERBIO CHICA

Código	Color	Unidad de medida
71590	Beige	144 unidades
77520	Gris	144 unidades
82748	Negro	144 unidades
80822	Café claro	144 unidades



TAPA SOBERBIO GRANDE

Código	Color	Unidad de medida
12270	Blanco	144 unidades
12271	Café	144 unidades



ZÓCALO PVC SKIRTING H150

Código	Medidas	Color	Unidad de medida
130388	150 mm x 3	Inoxidable	TR
127951	150 mm x 3 m	Aluminio	TR



CONECTOR ZÓCALO FLEX H150

Código	Medidas	Color	Unidad de medida
127952	145 mm	Aluminio	Unidad
130428	145 mm	Acero inoxidable	Unidad



PATÍN PLÁSTICO BASE PLANO

Código	Medidas	Color	Unidad de medida
82842	12 x 3.5 mm	Blanco	Unidad
82843	12 x 3.5 mm	Café	Unidad
82841	12 x 3.5 mm	Negro	Unidad



**kutz.**

PATAS PLÁSTICO PARA ZÓCALOS AJUSTABLES CON CLIP H150

Código	Medida	Color	Capacidad	Unidad de medida
127953	147 mm	Negro	65 kg	4 unidades



**kutz.**

PATAS PLÁSTICAS PARA ZÓCALOS PLEGABLES / AJUSTABLES CON CLIP

Código	Medida	Color	Capacidad	Unidad de medida
127954	148 mm	Negro	150 kg	4 unidades

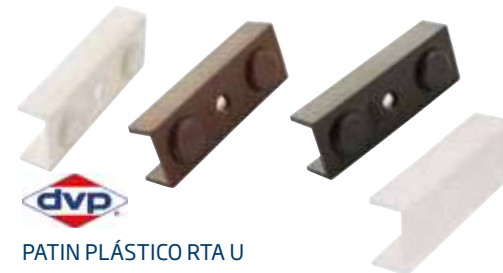

PATIN PLÁSTICO RTA U

Código	Medidas	Color	Unidad de medida
101325	15 mm	Blanco	Unidad
101327	15 mm	Café	Unidad
101329	15 mm	Negro	Unidad
101324	15 mm	Transparente	Unidad



REGATÓN PLÁSTICO EXTERIOR REDONDO

Código	Medidas	Color	Unidad de medida
96359	5/8"	Negro	Unidad
96358	5/8"	Negro	Unidad
96362	7/8"	Negro	Unidad
96360	1"	Negro	Unidad
96357	1 1/4"	Negro	Unidad



TACO BASE CON CLAVO

Código	Medida	Color	Unidad de medida
12692	15 mm	Blanco	100 unidades
7674	15 mm	Café	Unidad
7675	15 mm	Negro	Unidad



**dvp**

PATÍN REGULABLE

Código	Medidas	Color	Unidad de medida
30165	3/8	Gris	50 unidades
18354	3/8	Café	100 unidades
15161	3/8	Negro	100 unidades



**dvp**

PATÍN REGULABLE

Código	Medidas	Color	Unidad de medida
15271	23 mm	Blanco	Unidad
15272	23 mm	Café	Unidad



**dvp**

REGATÓN PLÁSTICO INTERIOR CUADRADO

Código	Medida	Color	Unidad de medida
96355	25 x 25 mm / 1"	Negro	Unidad
96356	50 x 50 mm / 2"	Negro	Unidad



**dvp**

REGATÓN PLÁSTICO INTERIOR PLANO

Código	Medida	Color	Unidad de medida
96364	1 1/4"	Negro	Unidad



TACO BASE CON CLAVO

Código	Medida	Color	Unidad de medida
104611	20 mm	Negro	Unidad
13937	25 mm	Negro	Unidad

## RUEDAS



## QUINCALLERÍA



RUEDA GIRATORIA CROMADA CON PLACA Y BASE

Código	Medidas	Capacidad	Unidad de medida
13967	40 mm	15 kg	Unidad
13964	50 mm	15 kg	Unidad



**Lioi**

RUEDA GOMA GIRATORIA ZINC CON PLACA Y BASE

Código	Medida	Color	Capacidad	Unidad de medida
13965	40 mm	Zincado	15 kg	Unidad
13962	50 mm	Zincado	15 kg	Unidad



**Lioi**

RUEDA GOMA GIRATORIA ZINC CON PLACA, FRENO Y BASE

Código	Medida	Color	Capacidad	Unidad de medida
97825	40 mm	Zincado	15 kg	Unidad
97826	50 mm	Zincado	15 kg	Unidad





**kutz.**

RUEDA DE POLIURETANO CON BASE Y FRENO

Código	Medida	Color	Resistencia	Unidad de medida
127916	82 mm	Negra / Gris	25 kg	Unidad



**kutz.**

RUEDA DE POLIURETANO CON BASE Y SIN FRENO

Código	Medida	Color	Resistencia	Unidad de medida
127911	40 mm	Negra	25 kg	Unidad
127912	50 mm	Negra	35 kg	Unidad
127915	82 mm	Negra / Gris	25 kg	Unidad



**kutz.**

RUEDA DE POLIURETANO CON BASE Y FRENO

Código	Medidas	Color	Resistencia	Unidad de medida
127907	35 mm	Transparente	30 kg	Unidad
127908	50 mm	Transparente	40 kg	Unidad
127909	75 mm	Transparente	64 kg	Unidad
127910	100 mm	Transparente	76 kg	Unidad



**kutz.**

RUEDA DE POLIURETANO CON BASE Y SIN FRENO

Código	Medidas	Color	Resistencia	Unidad de medida
127903	35 mm	Transparente	30 kg	Unidad
127904	50 mm	Transparente	40 kg	Unidad
127905	75 mm	Transparente	64 kg	Unidad
127906	100 mm	Transparente	76 kg	Unidad



**kutz.**

RUEDA POLIPROPILENO BLANCA CON BASE Y FRENO

Código	Medidas	Color	Resistencia	Unidad de medida
127919	40 mm	Blanco	25 kg	Unidad
127920	50 mm	Blanco	35 kg	Unidad



**kutz.**

RUEDA DE POLIPROPILENO CON BASE Y SIN FRENO

Código	Medidas	Color	Resistencia	Unidad de medida
127917	40 mm	Transparente	25 kg	Unidad
127918	50 mm	Transparente	35 kg	Unidad



RUEDA YO-YO BASE CON FRENO Y BASE

Código	Medidas	Unidad de medida
86831	40 mm	Unidad
86832	50 mm	Unidad



RUEDA YO-YO CON BASE

Código	Medidas	Unidad de medida
12252	40 mm	Unidad
15709	50 mm	Unidad



**kutz.**

RUEDA DE POLIURETANO CON BASE Y FRENO

Código	Medidas	Color	Resistencia	Unidad de medida
127913	40 mm	Negra	25 kg	Unidad
127914	50 mm	Negra	35 kg	Unidad



**kutz.**

RUEDA DE POLIURETANO CON BASE Y SIN FRENO

Código	Medidas	Color	Resistencia	Unidad de medida
127911	40 mm	Negra	25 kg	Unidad
127912	50 mm	Negra	35 kg	Unidad



RUEDA YO-YO BASE CON FRENO Y VÁSTAGO

Código	Medidas	Unidad de medida
86829	40 mm	Unidad
86830	50 mm	Unidad



RUEDA YO-YO ESPIGA CON VÁSTAGO

Código	Medidas	Unidad de medida
12253	40 mm	Unidad
13968	50 mm	Unidad



CERRADURAS PARA MUEBLES



CERRADURA PARA MUEBLE 2224-25 BOTÓN (EX-176) NI POLICAS CJ

Código	Uso	Medida	Color	Unidad de medida
100039	Puertas correderas	22 mm	Niquelado	Unidad



CERRADURA BOTÓN 105 PARA PUERTAS CORREDERAS

Código	Medida	Color	Unidad de medida
122354	19 mm	Cromado	Unidad
122355	19 mm	Negro	Unidad



CERRADURA PARA CAJÓN CUADRADA 138

Código	Medida	Color	Unidad de medida
122362	19 mm	Cromado	Unidad



CERRADURA CUADRADA DGM D38-22

Código	Medida	Color	Unidad de medida
82087	22 mm	Niquelado	Unidad



CERRADURA BOTÓN CON PERNO | OFERTA

Código	Uso	Medida	Color	Unidad de medida
81896	Puertas correderas	19 mm	Niquelado	Unidad



CERRADURA DGM D5-21 BOTÓN CON PERNO

Código	Uso	Medida	Color	Unidad de medida
76105	Puertas correderas	21 mm	Niquelado	Unidad



CERRADURA DE SOBREPONER 101

Código	Medida	Color	Unidad de medida
96314	16 mm	Niquelado	Unidad



CERRADURA DGM D3-20 EMB GUANTERA UNIVERSAL

Código	Uso	Medida	Color	Unidad de medida
83576	Para guanterera	20 mm	Cromado	Unidad



CERRADURA GUANTERA 103

Código	Uso	Medida	Color	Unidad de medida
122356	Para guanterera	16 mm	Cromado	Unidad



CERRADURA PARA CAJÓN CUADRADA 138

Código	Medida	Color	Unidad de medida
97021	19 mm	Niquelado	Unidad



CERRADURA DGM D3-30 EMB GUANTERA UNIVERSAL

Código	Uso	Medida	Color	Unidad de medida
83578	Para guanterera	30 mm	Niquelado	Unidad







CERRADURA PARA MUEBLE D88-B120 KARDEX FRONTAL

Código	Uso	Medida	Color	Unidad de medida
100023	Para archivadores	1.200 mm	Niquelado	Unidad



CERRADURA FRONTAL PARA KARDEX

Código	Uso	Medida	Color	Unidad de medida
24419	Para archivadores	1.200 mm	Niquelado	Unidad



CERRADURA POLICAS 53-20

Código	Uso	Medida	Color	Unidad de medida
78999	Para rack 1 puerta	20 mm	Niquelado	Unidad



CERRADURA POLICAS 1 SC

Código	Uso	Medida	Color	Unidad de medida
2300	Para rack	20 mm	Niquelado	Unidad



CERRADURA LATERAL PARA KARDEX

Código	Uso	Medida	Color	Unidad de medida
90518	Para archivadores	1.200 mm	Niquelado	Unidad



CERRADURA DGM D23 - 1

Código	Uso	Medida	Color	Unidad de medida
82089	Para rack 1 puerta	19 mm	Negro	Unidad



CERRADURA PARA CAJÓN REDONDA 109

Código	Medida	Color	Unidad de medida
89654	16 mm	Niquelado	Unidad



CERRADURA PARA CAJÓN 109

Código	Medida	Color	Unidad de medida
101229	16 mm	Cromado	Unidad
101202	16 mm	Negro	Unidad



CERRADURA DGM D24 - 2

Código	Uso	Medida	Color	Unidad de medida
82090	Para rack 2 puertas	19 mm	Negro	Unidad



CERRADURA PARA MUEBLE POLICAS 53-15

Código	Uso	Medida	Color	Unidad de medida
82707	Para rack	15 mm	Niquelado	Unidad



CERRADURA DGM D9-20 REDONDA

Código	Uso	Medida	Color	Unidad de medida
71808	Para cajón	17 mm	Niquelado	Unidad



CERRADURA PARA MUEBLE 1 SP PUERTA NI

Código	Uso	Medida	Color	Unidad de medida
32857	Para cajón	16 mm	Niquelado	Unidad



# PATAS PARA MUEBLES



**PATA PILAR BASE TEX**

Código	Medida	Color	Unidad de medida
79807	300 mm	Negro	Unidad
79808	400 mm	Negro	Unidad
79809	500 mm	Negro	Unidad
79098	600 mm	Negro	Unidad



**PATA PILAR CUADRADA BASE TEX**

Código	Medida	Color	Unidad de medida
99344	500 mm	Negro	Unidad



**PATA DE MADERA CUADRADA**

Código	Medida	Color	Unidad de medida
127786	50 x 80 mm	Haya crudo	Unidad
127787	60 x 100 mm	Haya laca natural	Unidad
127788	60 x 100 mm	Haya laca wengué	Unidad



**PATA PARA MUEBLE**

Código	Medida	Color	Unidad de medida
105492	30 x 100 mm	Cromado	Unidad

# QUINCALLERÍA



**PATA PARA MUEBLE CUADRADA (YZ0118)**

Código	Medida	Color	Unidad de medida
103194	38 x 38 x 100 mm	Aluminio	Unidad



**PATA REGULABLE BASE ARAÑA**

Código	Medida	Color	Unidad de medida
80887	620 mm	Negro	Unidad
85315	750 mm	Negro	Unidad



**PATA CUADRADA DE MADERA**

Código	Medida	Color	Unidad de medida
127781	360 x 600 mm	Haya crudo	Unidad



**PATA MUEBLE CAPRI**

Código	Medida	Color	Unidad de medida
109254	140 mm	Cromado	Unidad
109255	140 mm	Cromado satinado	Unidad



**PATA MUEBLE CILÍNDRICA**

Código	Medida	Color	Unidad de medida
121197	50 x 50 mm	Niquelado	Unidad
121198	50 x 150 mm	Niquelado	Unidad



**PATA PARA MUEBLE CILÍNDRICA REGULABLE**

Código	Medida	Color	Unidad de medida
121196	38 x 100 mm	Niquelado	Unidad



**PATA MADERA**

Código	Medida	Color	Unidad de medida
127784	70 x 70 mm	Haya laca natural	Unidad
127785	70 x 70 mm	Haya laca wengué	Unidad
127782	92 x 50 mm	Haya laca natural	Unidad
127792	85 x 100 mm	Haya crudo	Unidad
127790	85 x 100 mm	Haya laca natural	Unidad
127791	85 x 100 mm	Haya laca wengué	Unidad
127783	92 x 50 mm	Haya laca wengué	Unidad



**PATA MADERA CILÍNDRICA**

Código	Medida	Color	Unidad de medida
127794	50 x 250 mm	Haya laca miel	Unidad
127793	50 x 250 mm	Haya laca natural	Unidad
127789	68 x 80 mm	Haya crudo	Unidad



**PATA MUEBLE**

Código	Modelo	Medida	Color	Unidad de medida
103193	(YZ0170)	90 x 120 mm	Cromado	Unidad
103179	(YZ-205)	50 x 150 mm	Cromado	Unidad
103178	(YZ-205)	50 x 80 mm	Cromado	Unidad
103192	(YZ0102)	140 mm	Cromado	Unidad



**PATA CUADRADA PARA MUEBLE**

Código	Medida	Color	Unidad de medida
121199	35 x 35 x 100 mm	Niquelado	Unidad





PATA PARA MUEBLE PARÍS SATINADO

Código	Medida	Color	Unidad de medida
109256	68 mm	Niquelado	Unidad



PATA PLÁSTICA PARA RACK

Código	Medida	Color	Unidad de medida
96327	50 x 50 mm	Negro	Unidad
99651	50 x 50 mm	Aluminio	Unidad
99650	50 x 50 mm	Café	Unidad



PATA ALBUFERA CUADRADA ABS

Código	Medida	Color	Unidad de medida
135292	40 x 60 mm	Blanco	Unidad
135293	40 x 60 mm	Negro	Unidad
135294	40 x 60 mm	Aluminio mate	Unidad
135295	40 x 80 mm	Blanco	Unidad
135296	40 x 80 mm	Negro	Unidad
135297	40 x 80 mm	Aluminio mate	Unidad
135298	40 x 100 mm	Blanco	Unidad
135299	40 x 100 mm	Negro	Unidad
135325	40 x 100 mm	Aluminio mate	Unidad
135326	40 x 120 mm	Blanco	Unidad
135327	40 x 120 mm	Negro	Unidad
135328	40 x 120 mm	Aluminio mate	Unidad
135329	40 x 150 mm	Blanco	Unidad
135330	40 x 150 mm	Negro	Unidad
135331	40 x 150 mm	Aluminio mate	Unidad



PATA CURVE DE ALUMINIO

Código	Medida	Color	Unidad de medida
135332	100 mm	Anodizado mate	Unidad
135333	150 mm	Anodizado mate	Unidad
135334	200 mm	Anodizado mate	Unidad
135335	100 mm	Anodizado brillo	Unidad
135336	150 mm	Anodizado brillo	Unidad
135337	200 mm	Anodizado brillo	Unidad

QUINCALLERÍA



PATA AITANA REGULABLE ABS

Código	Medida	Color	Unidad de medida
135290	175 mm	Blanco	Unidad
135291	175 mm	Aluminio	Unidad



PATA PLÁSTICA REGULABLE PARA MUEBLE

Código	Medida	Color	Unidad de medida
105279	100 mm	Cromado	Unidad
105278	100 mm	Niquel satinado	Unidad



PATA REGULABLE

Código	Medida	Color	Unidad de medida
126505	60 x 710 mm	Cromado	Unidad
126508	60 x 870 mm	Cromado	Unidad
126510	80 x 710 mm	Cromado	Unidad
126512	80 x 870 mm	Cromado	Unidad
126513	80 x 1100 mm	Cromado	Unidad
126504	60 x 710 mm	Negro	Unidad
126507	60 x 870 mm	Negro	Unidad
126509	80 x 710 mm	Negro	Unidad
126506	60 x 710 mm	Niquelado	Unidad
126511	80 x 710 mm	Niquelado	Unidad



PATA LAILA DE ALUMINIO

Código	Medida	Color	Unidad de medida
135338	100 mm	Anodizado mate	Unidad
135339	150 mm	Anodizado mate	Unidad
135340	200 mm	Anodizado mate	Unidad



PATA AITANA DE ALUMINIO

Código	Medida	Color	Unidad de medida
135341	130 mm	Anodizado mate	Unidad
135342	150 mm	Anodizado mate	Unidad
135343	170 mm	Anodizado mate	Unidad



PATA KOMPASS ABS

Código	Medida	Color	Unidad de medida
135286	120 mm	Aluminio	Unidad



PATA LANCE ABS

Código	Medida	Color	Unidad de medida
135287	120 mm	Aluminio	Unidad



PATA HALCÓN ABS

Código	Medida	Color	Unidad de medida
135288	100 mm	Blanco	Unidad
135289	100 mm	Aluminio mate	Unidad



PATA CABRIEL DE ALUMINIO

Código	Medida	Color	Unidad de medida
135344	100 mm	Anodizado mate	Unidad
135345	150 mm	Anodizado mate	Unidad
135346	200 mm	Anodizado mate	Unidad



PATA COFRENTES DE ALUMINIO

Código	Medida	Color	Unidad de medida
135347	100 mm	Anodizado mate	Unidad
135348	150 mm	Anodizado mate	Unidad
135349	200 mm	Anodizado mate	Unidad
135350	100 mm	Anodizado brillo	Unidad
135351	150 mm	Anodizado brillo	Unidad



PATA COFRENTES DE ALUMINIO

Código	Medida	Color	Unidad de medida
135374	200 mm	Anodizado brillo	Unidad





PATA DE FIERRO LISO

Código	Medida	Color	Unidad de medida
135352	100 mm	Negro	Unidad
135353	220 mm	Negro	Unidad
135354	400 mm	Negro	Unidad
135355	500 mm	Negro	Unidad
135356	730 mm	Negro	Unidad



PATA DE FIERRO ESTRIADA

Código	Medida	Color	Unidad de medida
135357	100 mm	Negro	Unidad
135359	220 mm	Negro	Unidad
135360	400 mm	Negro	Unidad
135361	500 mm	Negro	Unidad
135362	730 mm	Negro	Unidad



PATA DE FIERRO CUADRADA

Código	Medida	Color	Unidad de medida
135363	220 mm	Negro	Unidad
135364	400 mm	Negro	Unidad
135365	500 mm	Negro	Unidad



CABALLETE "M" TRÍPODE

Código	Medida	Color	Unidad de medida
135366	730 mm	Negro	Unidad



PATA PILAR BASE

Código	Medida	Color	Unidad de medida
135367	400 mm	Negro	Unidad



PATA BASE

Código	Medida	Color	Unidad de medida
135370	350 mm	Negro	Unidad
135372	350 mm	Negro	Unidad
135371	730 mm	Negro	Unidad
135373	400 x 730 mm	Negro	Unidad
135369	800 mm	Negro	Unidad



ELEVADOR EPR REGULABLE

Código	Medida	Color	Unidad de medida
135375	60 mm	Aluminio mate	Unidad



ELEVADOR EPC CUADRADO

Código	Medida	Color	Unidad de medida
135390	50 x 12 mm	Aluminio mate	Unidad
135391	80 x 15 mm	Aluminio mate	Unidad
135392	80 x 30 mm	Aluminio mate	Unidad



BASE INCLINADA PATAS DE MADERA

Código	Inclinación	Color	Unidad de medida
135393	8°	Negro	Unidad
135394	8°	Blanco	Unidad



BASE INCLINADA PATAS DE MADERA

Código	Medida	Color	Unidad de medida
135395	80 x 80 mm	Negro	Unidad
135396	80 x 80 mm	Blanco	Unidad



PATA INCLINADA KIO ABS

Código	Medida	Color	Unidad de medida
135403	120 mm	Blanco	Unidad
135404	120 mm	Negro	Unidad
135405	120 mm	Aluminio	Unidad
135406	120 mm	Haya natural	Unidad
135407	120 mm	Haya miel	Unidad



PATA DE MADERA CÓNICA

Código	Medida	Color	Unidad de medida
135401	150 mm	Laca natural	Unidad
135402	150 mm	Blanco	Unidad
135399	300 mm	Laca natural	Unidad
135400	300 mm	Blanco	Unidad
135397	710 mm	Laca natural	Unidad
135398	710 mm	Blanco	Unidad





**PATA PARA MUEBLE PINO OREGÓN**

Código	Medida	Color	Unidad de medida
135617	100 x 110 mm	Pino oregón	Unidad
135618	100 x 110 mm	Pino oregón	Unidad
135619	100 x 110 mm	Pino oregón	Unidad
135620	100 x 150 mm	Pino oregón	Unidad
135621	100 x 150 mm	Pino oregón	Unidad
135622	100 x 150 mm	Pino oregón	Unidad
135623	100 x 150 mm	Pino oregón	Unidad



**PATA PARA MUEBLE PINO OREGÓN**

Código	Medida	Color	Unidad de medida
135631	45 x 250 mm	Pino radiata	Unidad
135632	45 x 250 mm	Pino radiata	Unidad
135633	45 x 250 mm	Pino radiata	Unidad
135624	70 x 150 mm	Pino radiata	Unidad
135628	70 x 400 mm	Pino radiata	Unidad
135629	70 x 400 mm	Pino radiata	Unidad
135630	70 x 400 mm	Pino radiata	Unidad
135625	70 x 750 mm	Pino radiata	Unidad
135626	70 x 750 mm	Pino radiata	Unidad
135627	70 x 750 mm	Pino radiata	Unidad

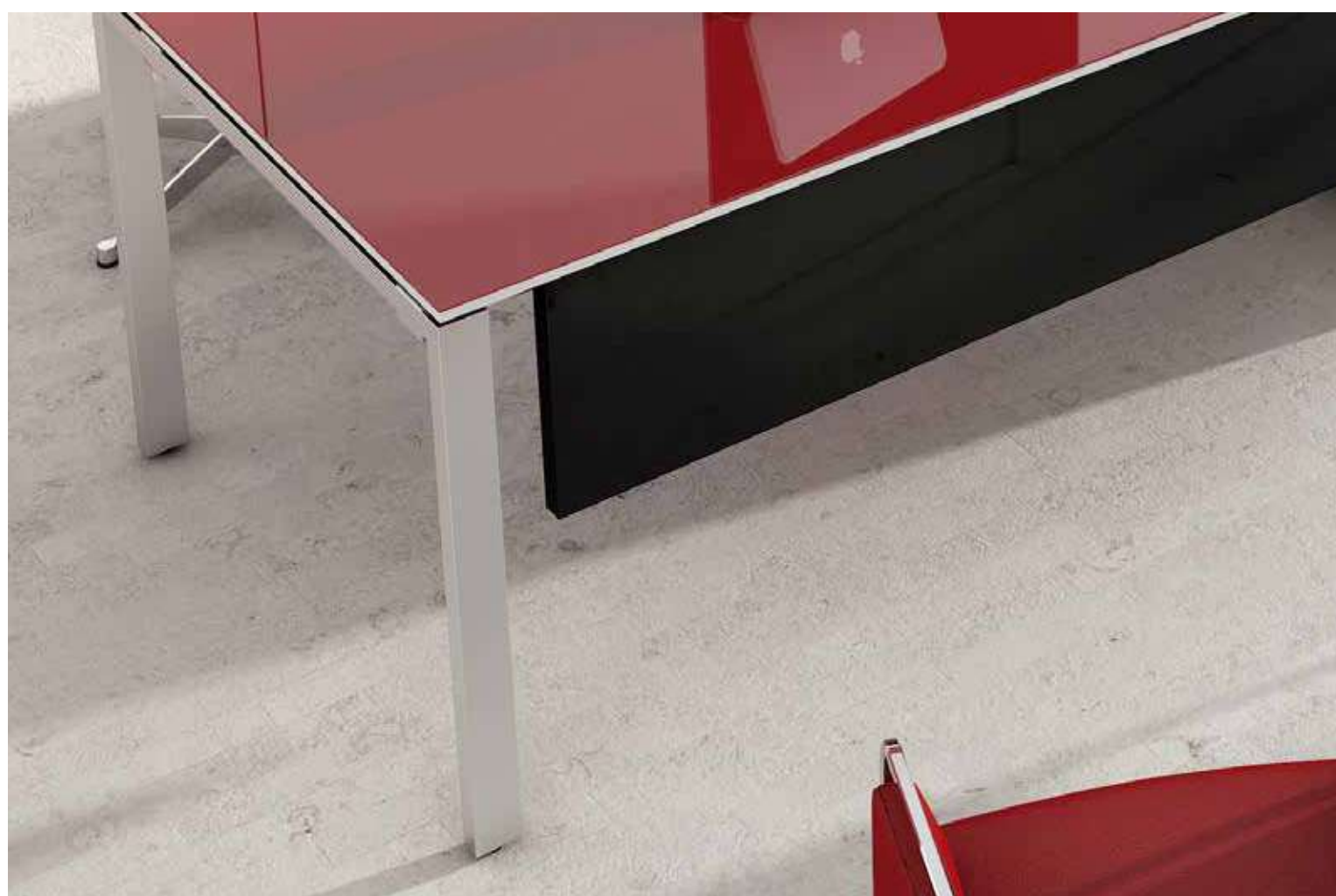

**PRODUCTOS QUE  
CREAN ORDEN  
Y VISIBILIDAD  
CON ESPECIAL  
ELEGANCIA**



# Sistemas de ELEVACIÓN

LOS ELEVADORES MÁS MODERNOS DEL MERCADO. CUMPLEN TODO AQUELLO QUE REÚNE ELEGANCIA Y TECNOLOGÍA A LA PERFECCIÓN.



## FREElight

Elevador versátil que se utiliza en combinación con bisagras estándar de puertas abatibles o convencionales.

Código	Descripción	Color
134073	Elevador FREElight Tipo A	Icewhite
134074	Elevador FREElight Tipo B	Icewhite
134075	Elevador FREElight Tipo C	Icewhite
134076	Elevador FREElight Tipo D	Icewhite
134077	Expulsor c/imán y pletina p/frente FREElight	
134078	Adaptador para expulsor - base en cruz	

## FREEflap

Práctico, equilibrado y compacto. Es el "pequeño forzado" de la familia de elevadores.

Código	Descripción	Color
134079	Elevador FREEflap mini Tipo C	Gris
134080	Elevador FREEflap forte Tipo D	Gris
134081	Elevador FREEflap forte Tipo F	Gris
130951	Push to open taladrado p/ FREEflap 22-34n	
134085	Push to open taladrado p/ FREEflap 26-48n	
134087	Limitador ángulo apertura 90° p/ FREEflap mini KBM	Gris
134086	Plantilla de taladros FREEflap KBM	Gris

## FREEfold

El sistema inteligente pliega el frente en la subida en un movimiento que no ocupa espacio.

Código	Descripción	Color
132461	Elevador FREEfold tipo f4fo izq/der KBM	
134090	Elevador FREEfold tipo g4fo izq/der KBM	Niquelado
134091	Elevador FREEfold tipo i5fo izq/der KBM	Niquelado
134092	Elevador FREEfold tipo h4fo izq/der KBM	Niquelado
130949	Set tapas para FREEfold izq. y der.	Gris
134093	Bisagra intermedia níquel p/ FREEfold	Niquelado
134095	Limitador ángulo apertura 90° p/ FREEfold	
134094	Plantilla de taladros FREEfold	Gris



## IMove

Fácil manejo, mejor accesibilidad a los elementos almacenados, mejor visibilidad, acceso rápido.

Código	Descripción	Color
134096	IMove single tray	Plateado





# Sistemas para MUEBLES BAJOS

LOS LUGARES PEQUEÑOS OFRECEN, CON EL EQUIPAMIENTO ADECUADO, MUCHO ESPACIO Y FUNCIONES SORPRENDENTES.



**No. 15**  
Este extraíble para mueble bajo estrecho instalado junto al horno es una solución excelente para las especias. ¡Las buenas ideas siempre encuentran un buen lugar!



Código	Descripción	Color
134101	No. 15 3D-X Classic 2 niveles c/cuave	Plateado
134116	No. 15 3D-X Style 2 niveles c/suave	Cromado
134128	Separador Style para No. 15	Cromado



Código	Descripción	Color
134105	DISPENSA Junior III c/suave	Plateado
134129	DISPENSA Junior III c/suave	Icewhite
134131	Bandeja DISPENSA Junior III ARENA Style	Icewhite



Código	Descripción	Color
134104	Cooking Agent	Plateado



Código	Descripción	Color
134103	Cleaning AGENT	Plateado

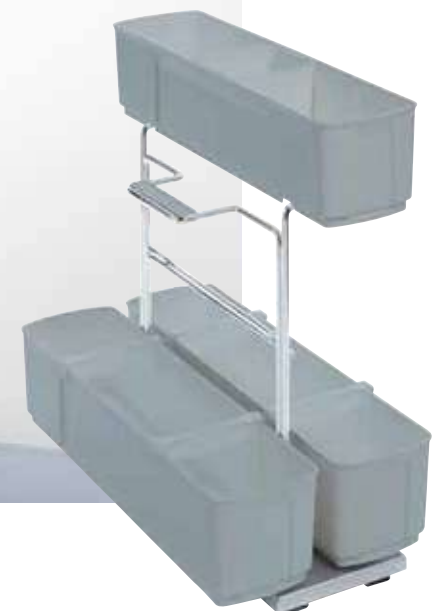



# Sistemas para MUEBLES ALTOS

DISPENSA ES UNA SÍNTESIS ENTRE FUNCIONALIDAD Y CONFORT, ENTRE OTRAS COSAS FACILITADA POR LA CERCANÍA DEL REFRIGERADOR CON UN MUEBLE DESPENSA MODERNO.



## DISPENSA 90°

Tecnología práctica y madura, con cestas colgantes y regulables en altura. Se presenta como un mueble despensero muy flexible.

Código	Descripción	Color
134109	Soporte frontal DISPENSA-X 300 mm 2un	Plateado
134108	Bastidor DISPENSA-X 1.8-2.2 mt c/suave	Plateado
134111	Guía DISPENSA-VX ext/parcial c/suave	Plateado
134106	Bja DISPENSA 90° ARENA Classic 300 mm	Plateado/Gris
134100	Depot Line DISPENSA 90° 2 un	Transparente/Plateado
134099	Depot Line DISPENSA 90° 4un	Transparente/Plateado

Código	Descripción	Color
134110	Soporte frontal DISPENSA-x 400 mm 2un	Plateado
134108	Bastidor DISPENSA-X 1.8-2.2 mt c/suave	Plateado
134111	Guía DISPENSA-VX ext/parcial c/suave	Plateado
134107	Bja DISPENSA 90° ARENA Classic 400 mm	Plateado/Gris
134100	Depot Line DISPENSA 90° 2 un	Transparente/Plateado
134099	Depot Line DISPENSA 90° 4 un	Transparente/Plateado

Código	Descripción	Color
134135	Soporte frontal DISPENSA-x 300 mm 2un	Icewhite
134134	Bastidor DISPENSA-X 1.8-2.2Mt c/suave	Icewhite
134137	Guía DISPENSA-VX ext/total c/suave	Icewhite
134130	Set 2 DISPENSA 90° ARENA Style 300 mm	Icewhite
134100	Depot Line DISPENSA 90° 2un	Transparente/Plateado
134099	Depot Line DISPENSA 90° 4un	Transparente/Plateado

Código	Descripción	Color
134136	Soporte frontal DISPENSA-X 400 mm 2un	Icewhite
134134	Bastidor DISPENSA-x 1.8-2.2 mt c/suave	Icewhite
134137	Guía DISPENSA-VX ext/total c/suave	Icewhite
134132	Set 2 DISPENSA 90° ARENA Style 400 mm	Icewhite
134133	Set 3 DISPENSA 90° ARENA Style 400 mm	Icewhite
134100	Depot Line DISPENSA 90° 2 un	Transparente/Plateado
134099	Depot Line DISPENSA 90° 4 un	Transparente/Plateado



## TANDEM

Tecnología de extracción inteligente que hace que los estantes traseros se acerquen automáticamente.

Código	Descripción	Color
134142	TANDEM Arena Style	Icewhite



## CONVOY Premio

Cautiva con una suavidad total de funcionamiento incluso completamente cargado, o con su secuencia de movimiento elegante en la apertura de la puerta, que parece flotar en el aire.

Código	Descripción	Color
134138	Perfil portante CONVOY Premio	Icewhite
134141	Guía CONVOY Premio ext. 470 mm	Blanco
134139	Set CONVOY Premio arenaplus der.	Cromado

Código	Descripción	Color
134138	Perfil portante CONVOY Premio	Icewhite
134141	Guía CONVOY Premio ext. 470 mm	Blanco
134140	Set CONVOY Premio arenaplus izq.	Cromado





# Sistemas para MUEBLES ESQUINA

APROVECHAMIENTO ÓPTIMO DEL ESPACIO CON VISIBILIDAD Y CONFORT.



## LeMans II

Código	Descripción	Color
134112	LeMans II der. Arena Classic 2un	Plateado/Gris
134114	Eje LeMans II altura 600 mm a 750 mm	Plateado
134147	Amortiguador LeMans II ext. Der. 2 un	Blanco

Código	Descripción	Color
134143	LeMans II der. Arena style	Cromado/Icewhite
134146	Eje LeMans II altura 600 mm a 750 mm	Icewhite
134147	Amortiguador LeMans II ext. Der. 2 un	Blanco

Código	Descripción	Color
134113	LeMans II izq. Arena Classic	Plateado/Gris
134114	Eje LeMans II altura 600mm a 750 mm	Plateado
134148	Amortiguador LeMans II ext. izq. 2 un	Blanco

Código	Descripción	Color
134144	LeMans II der. Arena style	Cromado/Icewhite
134146	Eje LeMans II altura 600 mm a 750 mm	Icewhite
134148	Amortiguador LeMans II ext. Izq. 2 un	Blanco

## Media Luna

Las bandejas semi redondas se giran siempre de manera independiente y ofrecen un acceso óptimo.

Código	Descripción	Color
134115	Media luna ARENA CLASSIC 900 mm	Plateado/Gris

# Sistemas entre MUEBLES

ORDEN Y CLARIDAD EN LA COCINA

”

Un perfil de aluminio es la base para obtener posibilidades ilimitadas en el entremueble.



## LINERO MosaiQ

Código	Descripción	Color
134097	LINERO MosaiQ - set inicial maxi	Gris titanio
134098	LINERO MosaiQ - set estantería	Gris titanio



Código	Descripción	Color
134157	Set perfil de aluminio 900 mm LINERO MosaiQ KBM	Acabado inox
134158	Set perfil de aluminio 1.800 mm LINERO MosaiQ KBM	Acabado inox
134172	Set adhesivo powermaxx para LINERO MosaiQ KBM	

Código	Descripción	Color
134151	Portarollos papel LINERO MosaiQ	Negro grafito
134152	Portarollos film LINERO MosaiQ	Negro grafito
134153	Recipiente para especias LINERO MosaiQ	Blanco
134154	Bandeja universal LINERO MosaiQ	Negro grafito
134155	Listón 6 ganchos LINERO MosaiQ	Negro grafito
134156	Bandeja superior LINERO MosaiQ	Negro grafito
134149	Barra led LINERO MosaiQ 4000°k 1,68w 290 mm KBM	Blanco neutro
134150	Fuente alimentación led LINERO MosaiQ max 20w KBM	Gris
134173	Set enchufe eboxx LINERO MosaiQ	Negro grafito







# FineLine MosaiQ

LA ORGANIZACIÓN INTERIOR FLEXIBLE  
SE PUEDE ADAPTAR EXACTAMENTE  
A CUALQUIER NECESIDAD. SE PUEDE  
REORGANIZAR FÁCILMENTE Y EN  
CUALQUIER MOMENTO.

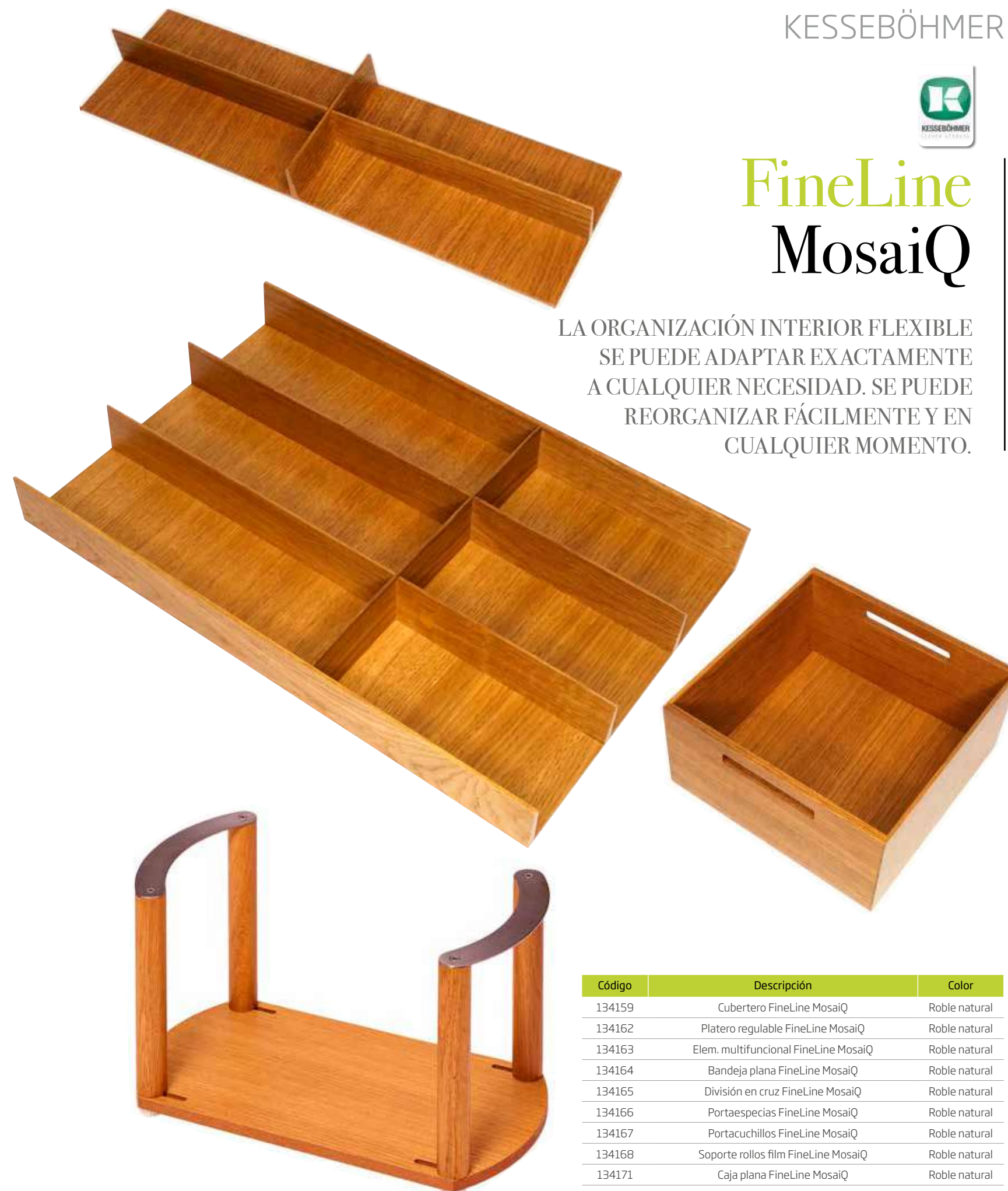

Código	Descripción	Color
134159	Cubertero FineLine MosaiQ	Roble natural
134162	Platero regulable FineLine MosaiQ	Roble natural
134163	Elem. multifuncional FineLine MosaiQ	Roble natural
134164	Bandeja plana FineLine MosaiQ	Roble natural
134165	División en cruz FineLine MosaiQ	Roble natural
134166	Portaespecias FineLine MosaiQ	Roble natural
134167	Portacuchillos FineLine MosaiQ	Roble natural
134168	Soporte rollos film FineLine MosaiQ	Roble natural
134171	Caja plana FineLine MosaiQ	Roble natural



## Las mejores herramientas para cada proyecto

Todo especialista merece contar con las mejores marcas y variedad en herramientas eléctricas, taladros, atornilladores, sierras, lijadoras y mucho más.





## TALADROS ATORNILLADORES A BATERÍA NiCd



TALADRO ATORNILLADOR MODELO CD121K

Código	Uso	Voltaje	Mandril	Velocidad
115773	Básico	12 V	10 mm	0-550



TALADRO ATORNILLADOR MODELO 2511

Código	Uso	Voltaje	Mandril	Velocidad
127154	Profesional	12 V	10 mm	0 - 600 min



ATORNILLADOR INALÁMBRICO MODELO DF001DW + 80 ACCESORIOS, PUERTO USB

Código	Uso	Voltaje	Velocidad
133707	Profesional	3,6 V	220 R.P.M.

## TALADROS DE 13 MM



TALADROS 13 MM DW508SK

- Rotación: Variable y reversible
- Modo de operación: Rotación y percusión

Código	Uso	Potencia	Velocidad
8927	Profesional	700 W	0 - 2.600 R.P.M.



TALADROS 13 MM DWD024

- Rotación: Variable y reversible
- Modo de operación: Rotación y percusión

Código	Uso	Potencia	Velocidad
99536	Profesional	710 W	0 - 2.800 R.P.M.



TALADROS 13 MM GSB 550RE

- Rotación: Variable y reversible
- Modo de operación: Rotación y percusión

Código	Uso	Potencia	Velocidad
120993	Industrial	550 W	0 - 2.700 R.P.M.

## TALADROS ATORNILLADORES A BATERÍA 10M LITIO



TALADRO ATORNILLADOR MODELO DCD776C2

Código	Uso	Voltaje	Mandril	Velocidad
123817	Industrial	20V / 1,3Ah	13 mm	0 - 1.500 R.P.M.



TALADRO ATORNILLADOR MODELO 2412

Código	Uso	Voltaje	Mandril	Velocidad
127156	Profesional	10,8 V	10 mm	0 - 650 R.P.M.



TALADRO ATORNILLADOR MODELO GSR SMART 1000

Código	Uso	Voltaje	Mandril	Velocidad
128025	Industrial	12 V	10 mm	0 - 1.200 R.P.M.



TALADRO 13 MM GSB 16RE

- Rotación: Variable y reversible
- Modo de operación: Rotación / percusión

Código	Uso	Potencia	Velocidad
120761	Industrial	750 W	0 - 3.000 R.P.M.



TALADRO ATORNILLADOR MODELO GSR 140 - LITIO

Código	Uso	Voltaje	Mandril	Velocidad
124484	Industrial	14,4 V	10 mm	0 - 1.400 R.P.M.



TALADRO ATORNILLADOR MODELO GSR 180-LITIO

Código	Uso	Voltaje	Mandril	Velocidad
124485	Industrial	18 V	10 mm	0 - 1.300 R.P.M.



TALADRO ATORNILLADOR MODELO GSB 1200-2-LITIO

Código	Uso	Voltaje	Mandril	Velocidad
129523	Industrial	12 V	10 mm	0 - 1.300 R.P.M.



TALADRO 13 MM SDH700K

- Rotación: Variable y reversible
- Modo de operación: Rotación y percusión

Código	Uso	Potencia	Velocidad
123917	Profesional	700 W	0 - 2.900 R.P.M.





## SIERRAS CIRCULARES 7 1/4"



SIERRA CIRCULAR MODELO CS1004

Código	Uso	Potencia	Velocidad	Cap. de Corte 90°
130935	Básico	1.400 W	5.000 R.P.M.	61 mm



SIERRA CIRCULAR MODELO STSC1718

Código	Uso	Potencia	Velocidad	Cap. de Corte 90°
123921	Profesional	1.700 W	5.500 R.P.M.	62 mm



SIERRA CIRCULAR MODELO DWE560

Código	Uso	Potencia	Velocidad	Cap. de Corte 90°
10530	Industrial	1.400 W	5.800 R.P.M.	62 mm



SIERRA CIRCULAR MODELO 5301

Código	Uso	Potencia	Velocidad	Cap. de Corte 90°
126278	Profesional	1.250 W	5.000 R.P.M.	64 mm



SIERRA CIRCULAR MODELO 5402

Código	Uso	Potencia	Velocidad	Cap. de Corte 90°
126279	Profesional	1.400 W	6.000 R.P.M.	64 mm



SIERRA CIRCULAR MODELO GKS 190

Código	Uso	Potencia	Velocidad	Cap. de Corte 90°
109814	Industrial	1.400 W	5.500 R.P.M.	67 mm



INGLETEADORA MODELO STSM1525

Código	Uso	Potencia	Velocidad	Diámetro del disco
124249	Profesional	1.500 W	5.500 R.P.M.	10"



INGLETEADORA MODELO DW715

Código	Uso	Potencia	Velocidad	Diámetro del disco
8937	Industrial	1.600 W	4.000 R.P.M.	12"



INGLETEADORA MODELO 3311

Código	Uso	Potencia	Velocidad	Diámetro del disco
120812	Profesional	1.800 W	4.800 R.P.M.	10"



INGLETEADORA MODELO GCM 10X

Código	Uso	Potencia	Velocidad	Diámetro del disco
129702	Industrial	1.700 W	4.800 R.P.M.	10"



INGLETEADORA MODELO GCM 12 GDL

Código	Uso	Potencia	Velocidad	Diámetro del disco
116573	Industrial	1.800 W	3.800 R.P.M.	12"



INGLETEADORA MODELO LF1000

Código	Uso	Potencia	Velocidad	Diámetro del disco
128817	Industrial	1.650 W	2.700 R.P.M.	10"



SIERRA CIRCULAR MODELO 5007NK

Código	Uso	Potencia	Velocidad	Cap. de Corte 90°
101011	Industrial	1.800 W	5.800 R.P.M.	63,5 mm



SIERRA CIRCULAR MODELO CS185E

Código	Uso	Potencia	Velocidad	Cap. de Corte 90°
130163	Profesional	1.800 W	5.000 R.P.M.	62 mm



## SIERRAS INGLETEADORAS



## SIERRAS CALADORAS



**SIERRA CALADORA MODELO STSJ0600K**  
Reversa y velocidad variable

Código	Uso	Potencia	Velocidad
124247	Profesional	600 W	800 - 3.000 C.P.M.



**SIERRA CALADORA MODELO DW300**  
Reversa y velocidad variable

Código	Uso	Potencia	Velocidad
115778	Industrial	500 W	0 - 3.200 C.P.M.



**SIERRA CALADORA MODELO 4751**

Código	Uso	Potencia	Cap. Corte Madera/Metal
129526	Profesional	750 W	400 - 3.100 C.P.M.



**SIERRA CALADORA MODELO GST 65 BE**

Código	Uso	Potencia	Velocidad
127150	Industrial	400 W	1.000 - 3.100 C.P.M.



**SIERRA CALADORA MODELO 4327**

Código	Uso	Potencia	Velocidad
115795	Industrial	450 W	500 - 3.100 C.P.M.



**SIERRA CALADORA MODELO JS65X**

Código	Uso	Potencia	Velocidad
109993	Profesional	570 W	0 - 3.000 C.P.M.



## LIJADORAS DE BANDA



**LIJADORA MODELO DWP352VS**

Código	Uso	Potencia	Velocidad	Tamaño base
125952	Industrial	1010 W	850 - 1.300 mpm	3" x 21"



**LIJADORA MODELO 7640**

Código	Uso	Potencia	Velocidad	Tamaño base
95310	Profesional	900 W	180 / 330 mpm	3" x 21"



**LIJADORA MODELO GBS 75 AE**  
· Velocidad variable  
· Incluye: 1 lija de banda, 1 bolsa recolectora.

Código	Uso	Potencia	Velocidad	Tamaño base
120806	Industrial	750 W	200 / 330 mpm	3" x 21"



**LIJADORA MODELO 9911**  
· Velocidad variable  
· Incluye: 1 lija

Código	Uso	Potencia	Velocidad	Tamaño base
119113	Industrial	650 W	75 / 270 mpm	3" x 18"



**LIJADORA MODELO BS811**  
· Velocidad variable  
· Incluye: 1 lija de banda, 1 bolsa recolectora.

Código	Uso	Potencia	Velocidad	Tamaño base
110737	Profesional	810 W	200 / 380 mpm	3" x 21"



**LIJADORA MODELO GEX 125-1AE**  
Uso: Industrial

Código	Potencia	Oscilaciones
120803	250 W	15.000 - 24.000 O.P.M.





## CEPILLOS



CEPILLO MODELO STPP7502

Código	Uso	Potencia	Velocidad	Prof. de cepillado
124235	Profesional	750 W	16.500 R.P.M.	0 - 2 mm



CEPILLO MODELO D26676

Código	Uso	Potencia	Velocidad	Prof. de cepillado
125953	Industrial	550 W	17.000 R.P.M.	0 - 1,5 mm



CEPILLO MODELO 1555

Código	Uso	Potencia	Velocidad	Prof. de cepillado
120779	Profesional	550 W	16.000 R.P.M.	0,8 mm



CEPILLO MODELO GH0 16 - 82 D

Código	Uso	Potencia	Velocidad	Prof. de cepillado
129701	Industrial	630 W	16.000 R.P.M.	0 - 2,6 mm



CEPILLO MODELO PL823Y10

Código	Uso	Potencia	Velocidad	Prof. de cepillado
110738	Profesional	900 W	16.000 R.P.M.	0 - 3 mm



## ATORNILLADORES



ATORNILLADOR MODELO DW257  
Torque máximo: 15 Nm

Código	Uso	Potencia	Velocidad	Inserción
17694	Industrial	540 W	0 - 2.500 R.P.M.	1/4" HEX



ATORNILLADOR MODELO FS2700

Código	Uso	Potencia	Velocidad	Inserción
110930	Industrial	570 W	0 - 2.500 R.P.M.	1/4" HEX



ATORNILLADOR MODELO FS4000

Código	Uso	Potencia	Velocidad	Inserción
115792	Industrial	570 W	0 - 4.000 R.P.M.	1/4" HEX



ATORNILLADOR MODELO ESD600

Código	Uso	Potencia	Velocidad	Inserción
118763	Profesional	600 W	0 - 4.000 R.P.M.	1/4" HEX



## ROUTER



**STANLEY**

ROUTER MODELO STRR1200

Código	Uso	Potencia	Velocidad	Tamaño de pinza
124244	Profesional	1.200 W	8.000 - 27.000 R.P.M.	1/4"



**DeWALT**

ROUTER MODELO DW625E

Código	Uso	Potencia	Velocidad	Tamaño de pinza
26073	Industrial	2.000 W	8.000 - 22.000 R.P.M.	1/4" - 1/2"



**BOSCH**

ROUTER MODELO GFF 1600 CE

Código	Uso	Potencia	Velocidad	Tamaño de pinza
127168	Industrial	1.600 W	10.000 - 25.000 R.P.M.	1/4"

## SIERRAS DE BANCO



**STANLEY**

SIERRA DE BANCO MODELO STST1825  
Incluye disco de 10"

Código	Uso	Potencia	Velocidad	Diámetro disco
124248	Profesional	1.800 W	4.800 R.P.M.	10"



**Bauker.**

SIERRA DE BANCO MODELO TS2546  
Incluye disco de 10" (255 mm)

Código	Uso	Potencia	Velocidad	Diámetro disco
110744	Profesional	1.500 W	4.000 R.P.M.	10"



**SKIL**

ROUTER MODELO 1831

- Incluye: 6 fresas, 3 pinzas (6,8mm, 1/4"), 1 guía para copiar.
- Profundidad de inmersión: 55 mm
- Velocidad variable
- Maletín plástico

Código	Uso	Potencia	Velocidad	Tamaño de pinza
83494	Profesional	1.100 W	0 - 28.000 R.P.M.	1/4"



## TRONZADORAS



**DeWALT**

TRONZADORA MODELO D28720

Código	Uso	Potencia	Velocidad	Diámetro disco
24657	Industrial	2.200 W	3.800 R.P.M.	14"



**DeWALT**

SIERRA DE BANCO MODELO DWE7470  
Incluye disco de 10"

Código	Uso	Potencia	Velocidad	Diámetro disco
119961	Industrial	1.800 W	5.000 R.P.M.	10"



**ITAKA**

SIERRA DE BANCO MODELO KCT52000  
Incluye disco de 10" (255 mm)

Código	Uso	Potencia	Velocidad	Diámetro disco
94364	Profesional	2.000 W	5.700 R.P.M.	10"

## CEPILLADORA



**DeWALT**

CEPILLADORA MODELO DW733

Código	Uso	Potencia	Velocidad	Ancho máximo
30803	Profesional	1.800 W	10.000 R.P.M.	305 mm



**Makita**

TRONZADORA MODELO LW1401  
Incluye: 1 disco de corte, 1 llave de cambio protección completa.

Código	Uso	Potencia	Velocidad	Diámetro disco
128818	Industrial	2.200 W	3.800 R.P.M.	14"

## FRESADORAS / RECORTADORAS



**Makita**

RECORTADORA MT 3700G  
Incluye: Guía paralela, guía recta, guía copiadora, soporte guía, llaves y pinza.

Código	Uso	Potencia	Velocidad	Diámetro pinza
120213	Profesional	530 W	35.000 R.P.M.	1/4" (6 mm)



**Makita**

RECORTADORA 3709  
Incluye: Guía orilladora, guía recta, guía copiadora, fresa recta, llaves 2, pinza.

Código	Uso	Potencia	Velocidad	Diámetro pinza
110389	Industrial	530 W	30.000 R.P.M.	1/4" (6 mm)



## Para que logres la terminación perfecta

Todo lo necesario en pinturas, adhesivos y accesorios para darle el acabado perfecto a tus muebles.





## DILUYENTES Y SOLVENTES



### DILUYENTE DUCO DP-100

Uso: Dilución imprimantes, aparejos, selladores, lacas, nitrocelulosicos (ducos y piroxilina) y acrílicos.

Código	Contenido
79039	1 lt
79038	5 lt



### DILUYENTE DUCO DP-85

Uso: Dilución de selladores y lacas a la piroxilina.

Código	Contenido
79037	1 lt
79036	5 lt

## LACAS, SELLADORES Y TINTAS PARA MUEBLES



### OPACANTE PARA DUCO

Uso: Empaste para disminuir brillo en lacas ducos, dilución máxima 10%.

Código	Contenido
875	1/4 gl
874	1 gl



### BARNIZ ESPESANTE

Uso: Laca para realzar brillo de superficies ya terminadas dilución 200%.  
Contenido: 1 gl  
1251



### LACA BLANCO MUEBLISTA

Uso: Laca de terminación satinada dilución 50%, uso interior.

Código	Contenido	Color
15568	1/4 gl	Blanco
15564	1 gl	Blanco



### LACA DUCO

Uso: Laca de terminación brillante dilución 200%.

Código	Contenido	Color
908	1/4 gl	Blanco
901	1 gl	Blanco
954	1/4 gl	Negro súper
1240	1 gl	Negro súper



### LACA POLIURETANO - CATALIZADOR

Uso: Laca terminación poliuretano extra brillante (necesita catalizador FC6926 / 82629).

Código	Contenido	Tipo
82628	1 lata	Laca
82629	1 lata	Catalizador



### LACA POLIURETANO - CATALIZADOR

Uso: Terminación (laca) poliuretano blanco brillante (necesita catalizador FC6977 / 89035).

Código	Contenido	Tipo	Tipo
89034	1 lata	Laca	Blanco
89035	1 lata	Catalizador	



### LACA RADIATA

Uso: Laca/Sellador 2x1 nitrocelulosa (duco) mate brillo 15.

Código	Contenido	Terminación
104718	1 tineta	Mate
104719	1 tineta	Brillante



### LACA RADIATA

Uso: Barnizado de madera natural o aglomerados enchapados de uso interior, previamente tratados con sellador radiata. Terminación brillante, dilución 50%, uso interior.

Código	Contenido	Terminación
26068	1 gl	Brillante
23121	1 lata	Brillante



### LACA

Uso: Laca terminación nitrocelulosa (duco) alto brillo.  
Contenido: 1 gl  
Terminación: Brillante  
80529



### LACA MADERA

Uso: Laca de terminación brillante dilución 200%, uso interior.

Código	Contenido	Terminación
1002	1/4 gl	Brillante
1001	1 gl	Brillante
1000	1 lata	Brillante
28056	1 lata	Extra brillante
16040	1 gl	Extra brillante
30488	1 gl	Opaca
22634	1 gl	Satinada



### LACA FINA

Uso: Laca para realzar brillo de superficies ya terminadas, lista para aplicar.  
Contenido: 1 gl  
Color: Incoloro  
1138



### LACA ACRÍLICA

Uso: Lacas de terminación brillante, dilución 100%, uso interior.

Código	Contenido	Color
1057	1/4 gl	Negro superior
32749	1 lata	Blanco
1009	1 gl	Blanco
1014	1/4 gl	Blanco
1037	1 gl	Blanco cubriente
1045	1 gl	Rojo bermellón
1053	1 gl	Negro superior



### LACA MADERA ALTOS SÓLIDOS

Uso: Laca nitrocelulosa (Duco) brillante altos sólidos, alta viscosidad.

Código	Contenido
121389	1 gl
121390	1 tineta





**LACA ALTO SÓLIDO ESPECIAL**

Código	Contenido
117100	1 gl
117101	1 tineta



**LACA MADERA**  
Contenido: 1 lata 22739



**APAREJO ACRÍLICO**

Uso: Producto de fondo para madera y metal, dilución 100%.

Código	Contenido	Color
1131	1 gl	Gris
1132	1 gl	Blanco



**FIBROSELLADOR**

Uso: Producto de fondo listo para aplicar, ideal para MDF desnudo.

Código	Contenido
894	1 gl
22453	1 tineta



**FIBROSELLADORA**

Uso: Sellador nitrocelulosa (duco) alto poder cubriente para aglomerados y madera en general.

Código	Contenido
85916	1 gl
86053	1 tineta



**SELLADOR FONDO POLIURETANO BLANCO**

Uso: Fondo (sellador) poliuretano blanco alto poder cubritivo, fácil lijado (necesita catalizador FC6975/82627).  
Contenido: 1 tineta 87991



**APAREJO DUCO**

Uso: Producto de fondo para madera y metal, dilución 200%.

Código	Contenido	Color
1275	1/4 gl	Blanco
1272	1 gl	Blanco
1273	1 gl	Negro
1274	1 gl	Gris



**APAREJO EXTRA CUBRIENTE DUCO**

Uso: Producto de fondo solo madera interior, dilución 50%.

Código	Contenido	Color
20874	1 gl	Blanco
21336	1 tineta	Blanco



**SELLADOR MADERA**

Uso: Producto de fondo, dilución 200%, uso interior.

Código	Contenido
890	1/4 gl
889	1 gl
888	1 tineta



**SELLADOR MADERA ALTOS SÓLIDOS**

Uso: Sellador nitrocelulosa (duco) altos sólidos, alta viscosidad, excelente cobertura de poros, fácil lijado.

Código	Contenido
121391	1 gl
121392	1 tineta



**SELLADOR ALTOS SÓLIDOS ESPECIAL**

Uso: Fórmula de nitrocelulosa y resinas sintéticas, se utiliza en industria de muebles, línea habitacional, como fondo incoloro previo al lacado.

Código	Contenido
117106	1 gl
117107	1 tineta



**SELLADOR ALTOS SÓLIDOS GRANEL**

Fórmula de nitrocelulosa y resinas sintéticas, se utiliza en industria de muebles, línea habitacional, como fondo incoloro previo al lacado.  
Contenido: 1 tineta 117108



**SELLADOR EXTRA BRILLANTE**

Uso: Producto de fondo, dilución 200%, uso interior

Código	Contenido
16041	1 gl
50024	1 tineta



**SELLADOR EXTRA RÁPIDO POLIURETANO**

Uso: Producto de fondo, dilución 25%, uso madera interior.  
Contenido: 1 gl 22616



**SELLADOR RADIATA**

Uso: Producto de fondo, dilución 50%, uso interior.

Código	Contenido
28209	1 gl
23120	1 tineta



**SELLADOR MADERA**

Uso: Fórmula de nitrocelulosa y resinas sintéticas, se utiliza en industria de muebles, línea habitacional, como fondo incoloro previo al lacado.  
Contenido: 1 tineta 22740



**MASILLA PISTOLA**

Uso: Como fondo para nivelar superficies irregulares de fibropaneles de mediana densidad (MDF), de uso interior.

Código	Contenido	Color
105259	1 gl	Blanco
105260	1 tineta	Blanco



**MASILLA PISTOLA**

Uso: Producto de fondo, dilución 80%, uso interior ideal para MDF desnudo.

Código	Contenido	Color
22641	1 gl	Negro
14288	1/4 gl	Blanco
22611	1 gl	Blanco
22643	1 lata	Blanco





**TINTAS TOP COLOR PLUS**

Uso: Tinte concentrado Universal, diluye con duco o agua, miscible entre sí, miscible con productos duco (5%).

Código	Contenido	Color
90405	1 lt	Nogal
90425	1 lt	Caoba
90426	1 lt	Encina
90427	1 lt	Cerezo
90428	1 lt	Roble
90431	1 lt	Miel
90640	1 lt	Negro
93154	1 lt	Cedro
96334	1 lt	Chocolate



**PASTA DE RETAPE**

Uso: Indicada para rellenar grietas, juntas e imperfecciones de la madera, estuco, ladrillo u otras superficies porosas en exterior.

Código	Contenido	Color
33257	1/2 kg	Raúl
34609	1/2 kg	Roble
34610	1/2 kg	Pino oregón
5433	1/2 kg	Blanco
5437	1/2 kg	Siena
5440	1/2 kg	Alerce
5443	1/2 kg	Cedro
5445	1/2 kg	Neutra
16381	1/2 kg	Pino
16382	1/2 kg	Caoba



**TINTA**

Uso: Tinta tipo orgánica, solo da tono a madera. Para uso interior, listo para aplicar

Código	Contenido	Color
14882	1/4 gl	Pino cerezo
14883	1/4 gl	Cherry
14884	1/4 gl	Nogal
14885	1/4 gl	Roble
14886	1/4 gl	Caoba
15493	1/4 gl	Encina
14876	1 gl	Encina
14877	1 gl	Pino cerezo
14878	1 gl	Cherry
14879	1 gl	Nogal



**BROCHAS**



**BROCHA MASTER**

Características: 100% cerda punta desflocada, mango de madera.

Código	Tamaño
128198	1"
128199	2"
128200	3"
128201	4"



**BROCHAS CONDOR PREMIUM MANGO DE MADERA 5/8**

Características: Mezcla de cerdas naturales y sintéticas, mango de madera.

Código	Tamaño
128167	1"
128168	1.1/2"
128169	2"
128170	2.1/2"
128171	3"
128172	4"
128173	5"



**BROCHA MEDIA O ESTÁNDAR 1/2**

Características: Cerda natural y mango de madera.

Código	Tamaño
92392	1"
92393	1.1/2"
92394	2"
92396	2.1/2"
92398	3"
92399	3.1/2"
92400	4"



**BROCHA CONDOR PROFESIONAL NARANJA 1/2**

Características: Gran absorción y retención. Mezcla 4 cerdas sintéticas y crin natural. Mango de polipropileno.

Código	Tamaño
128161	1"
128162	1.1/2"
128163	2"
128164	2.1/2"
128165	3"
128166	4"



**BROCHA ECO VERDE**

Características: Mezcla de varias cerdas sintéticas y mango de polipropileno.

Código	Tamaño
128196	1"
128175	2.1/2"
128176	3"
128177	4"



**PINTURAS, ACCESORIOS Y ADHESIVOS**

**PISTOLA ALTA PRESIÓN**



**PISTOLA ALTA PRESIÓN**

Características: Herramienta diseñada para aplicar todo tipo de materiales de viscosidad liviana o media, para uso en variadas aplicaciones de pintura, revestimientos, acabado, usando aire comprimido, especialmente en estructuras de mediana y gran envergadura. 133548



**ESPÁTULAS, HUAIPE, CINTAS DE ENMASCARAR Y LIJAS**



**ESPÁTULA YORK**

Características: Hoja de acero flexible, mango de madera y doble remache de cobre.

Código	Tamaño
128205	40 mm
128206	60 mm
128207	80 mm
128208	100 mm
128209	120 mm
128210	140 mm



**HUAIPE SEDA BLANCO 1 KG**

Característica: Huaipe de calidad, elaborado a mano con materias primas de algodón 100%. Huaipe de gran absorción, que no raya, no desprende frisa ni residuos. Ideal para áreas de pinturas y mueblería. 10474



**CINTA ENMASCARAR ESTÁNDAR**

Características: Cinta de pintar de uso general para trabajos de pintura y enmascarado.

Código	Tamaño
126034	12 mm x 40 m
126035	18 mm x 40 m
126036	24 mm x 40 m
126037	48 mm x 40 m

**LIJA PARA MADERA**

Características: Ideal para dar un terminado parejo y homogéneo a los muebles y otras estructuras de madera o masilla antes de proceder a pintar, encolar y/o ensamblar.

Código	Grano
5524	36
5525	40
5526	50
5527	60
5528	80
5529	100
5530	120
5531	150
5532	180
19862	220





# ADHESIVO CONTACTO



**AGOREX 60**  
 Uso: Adhesivo multiuso de excelente calidad, extra fuerte y multimaterial. Flexible, durable, fácil aplicación y rápido fraguado.

Código	Contenido
5290	20 cc
5291	120 cc
5294	1/4 gl
5293	1/16 gl
5292	1/32 gl
5295	1 gl
5296	18 lt
1414	56 lt



**AGOREX TRANSPARENTE**  
 Uso: Adhesivo para materiales sintéticos transparente, no deja marcas, de rápido fraguado, resistente y flexible, de baja toxicidad.

Código	Contenido
5299	20 cc
5300	120 cc



**ARTICOLL 60**  
 Uso: Adhesivo de contacto multiuso. Debido a su exclusiva fórmula ULTRACTIVA, una vez evaporados los solventes, usted dispone de hasta 6 horas para unir ambas caras.

Código	Contenido
50034	1/4 gl
100977	1/16 gl
100976	1/32 gl
50036	1 gl
50035	18 lt
110829	56 lt



**AGOREX SPRAY**  
 Uso: Diseñado para el pegado de tapices, enchapes, espumas de poliuretano, enchapes postformados, etc.

Código	Contenido
21658	18 lt
22713	56 lt



**ARTICOLL POSTFORM**  
 Uso: Desarrollado para ser aplicado con pistola, principalmente en el pegado de formica, en líneas planas o curvas (postformado), formalita, espuma de poliuretano, tapicería, muebles, enchapes, etc.

Código	Contenido
85823	1 gl
83254	18 lt
87268	56 lt



**AGOREX PREN**  
 Uso: Para el pegado de revestimientos vinílicos livianos, palmetas vinílicas, cubrepisos, maderas, papeles y cartones.

Código	Contenido
5333	1 gl
5334	18 lt



**ARTICOLL PREN**  
 Uso: Adhesivo de contacto de viscosidad media, permite un alto grado de penetración en los más diversos materiales.

Código	Contenido
98014	3/4 l
98015	1 gl
98016	18 lt





# ADHESIVOS MONTAJE



## AGOREX MONTAJE PL 700

· Uso: Diseñado para pegar todo tipo de materiales en interior y exterior. Ideal para paneles de yeso y cartón, canaletas para cables, accesorios de baño, molduras exteriores, fachadas, aleros y todo tipo de aplicaciones en construcción.  
· Contenido: 390 gr 133086



## AGOREX MONTAJE PL 500

Uso: Diseñado especialmente para uso interior. Recomendado para el montaje de marcos de puertas y ventanas de madera, sobre superficies absorbentes.

Código	Contenido
5288	370 gr
5289	800 gr
9262	3.8 kg



## SIKABOND MONTAJE

Uso: Para pegado de molduras y elementos decorativos.

Código	Contenido
134589	300 ml
134590	3.8 kg



# PINTURAS, ACCESORIOS Y ADHESIVOS



## ARTICOLL MADERA RÁPIDA

Uso: Especialmente formulado para el encolado y montaje de todo tipo de maderas y aglomerados en la fabricación de muebles. Frágua en aproximadamente 20 minutos y alcanza una alta resistencia en corto tiempo.

Código	Contenido
101948	1 kg
23034	1 kg (bolsa)
101963	3.2 kg
75923	20 kg



## AGOREX MADERAS

Uso: Cola fría para el pegado de maderas que requieran uniones rígidas. Especialmente para el pegado de maderas; ideal para carpintería, ensambles, enchapes, entarugados, reparaciones de muebles, cajones y ventanas. 2 horas de prensa.

Código	Contenido
5308	1 kg
5309	3.2 kg
5311	20 kg



## SIN CLAVOS NI TORNILLOS

Uso: Adhesión guardapolvos, aplicaciones de yeso, maderas a metales, artículos decorativos.

Código	Contenido	Uso
110434	100 gr	Interior
110435	360 gr	Interior
110436	330 gr	Interior transparente
110437	360 gr	Exterior
123639	3.8 kg	Interior



## ARTICOLL MADERAS

Uso: Alta resistencia en el pegado, largo tiempo de trabajo, adecuado para aplicaciones en grandes superficies.

Código	Contenido
3903	1 kg (bolsa)
101946	1 kg
101962	3.2 kg
75922	20 kg



## AGOREX MULTIUSO

· Uso: Uso general en el Hogar diseñada para el pegado de maderas; en trabajos de carpintería, ensambles, enchapes y entarugados. 2 horas de prensa.  
· Contenido: 1 kg (bolsa) 117972



## ARTICOLL MULTIUSO PINTABLE

· Uso: Formulada para el pegado, ensamblado o enchapado de maderas duras o blandas.  
· Contenido: 1 kg (bolsa) 113129



# COLA FRÍA



## CARPINCOL D3

Uso: Adhesivo para encolados de ventanas, puertas, muebles y estructuras de madera para interior o exterior cubierto. Uso exterior con ocasional exposición a la intemperie.

Código	Contenido
122028	1 kg
122029	3.2 kg



## AGOREX PROFESIONAL

Uso: Diseñado especialmente para el pegado de maderas, en trabajos de carpintería, ensambles, enchapes y entarugados, debido a su rapidez de secado. Solo requiere 15 minutos de prensa.

Código	Contenido
5314	1 kg
5313	1/2 kg
5315	3.2 kg
82431	5 kg (bolsa)
9955	20 kg



## MOWICOLL CARPINTERO

· Contenido: 1 kg (bolsa) 103757



## MOWICOLL SUPER

· Contenido: 1 kg (bolsa) 105092



## MOWICOLL RÁPIDO

· Contenido: 1 kg (bolsa) 105094



# SELLADORES Y SILICONAS



## SILICONA NEUTRA SIKASIL C

Uso: Para aplicaciones en construcción y sanitarios.

Código	Contenido	Color
88050	300 cc	Transparente
91176	300 cc	Blanco
91177	300 cc	Café



## SILICONA NEUTRA SILIRUB 2+

Uso: Sellado de juntas de dilatación, instalaciones de ventanas de PVC y aluminio, espejos. Especial para aplicaciones de arquitectura, carpintería y construcción.

Código	Contenido	Color
96418	300 ml	Transparente
110439	300 ml	Gris
96419	300 ml	Blanco



## SILICONA UNIVERSAL 1100

Uso: Para sellar, pegar, reparar, unir, rellenar o aislar materiales diversos como aluminio, vidrio, cerámica, azulejo y madera. Para el sellado de ventanas y juntas semiactivas en general.

Código	Contenido	Color
12409	300 ml	Aluminio
12411	300 ml	Blanco
100610	300 ml	Transparente



## SILICONA SIKASIL AC SIN FUNGICIDA

Uso: Apropiado para aplicaciones en vidrioado e impermeabilización sobre sustratos no porosos, tales como vidrio, cerámica esmaltada, etc.  
Contenido: 300 ml  
Color: Transparente  
88049



## SILICONA BAÑO Y COCINA ELASTO-700

Uso: Para baños y cocinas con excelente adherencia. Permite uniones flexibles, resistentes a golpes y vibraciones. Contiene fungicida, lo que impide la formación de hongos. Rápido fraguado. Ideal para sellar lavamanos, tinas, lavaplatos, etc., de materiales diversos como aluminio, vidrio, cerámica, azulejo y madera.

Código	Contenido	Color
12407	300 ml	Blanco
12408	300 ml	Transparente



## SILICONA SANISIL CON FUNGICIDA

Uso: Para juntas sanitarias.

Código	Contenido	Color
88047	300 ml	Blanco
88048	300 ml	Transparente



## SILICONA UNIVERSAL ACÉTICA

Uso: Ideal para aplicaciones generales de construcción, puesto que se puede utilizar tanto para juntas interiores como exteriores.

Código	Contenido	Color
96420	300 ml	Aluminio
110440	300 ml	Transparente
96421	300 ml	Negro
96422	300 ml	Bronce



## SELLANTE ACRÍLICO ELASTO-600

Uso: Sella juntas entre los siguientes materiales: hormigón, madera, yeso, aislapol, ladrillos, vidrio, aluminio y todos estos materiales entre sí.  
Contenido: 300 ml  
Color: Blanco  
86099



## SILICONA SIKASIL E CON FUNGICIDA

Uso: Está diseñado para aplicaciones de sellado e impermeabilización en sustratos no porosos como vidrios y paneles cerámicos.  
Contenido: 300 ml  
Color: negro  
88465



## SILICONA SILIRUB 2 CON FUNGICIDA

Uso: Ideal para zonas de baños y cocinas en donde se suele acumular mucha humedad y crecen hongos.

Código	Contenido	Color
96415	82 ml	Transparente
95898	300 ml	Transparente
95899	300 ml	Blanco



## SELLADOR SILICONIZADO BAÑO/COCINA PINTABLE

Contenido: 300 ml  
Color: Blanco  
99300



## SELLANTE ACRÍLICO SIKACRYL AS PINTABLE

Uso: Sellante de alta tixotropía (no escurre), diseñado para sellar fisuras y juntas sin movimiento en interiores.  
Contenido: 300 ml  
Color: Blanco  
88053



## SELLANTE ACRÍLICO PINTABLE

Usos: Sellador para juntas de ventanas interiores, marcos de puertas, zócalos, guardapolvos y sellado de grieta.

Código	Contenido	Color
95847	300 ml	Blanco
95850	300 ml	Gris
100982	300 ml	Almendra





## Nuevos e inspiradores diseños

Inspírate e innova con estas apuestas de grifería para Baño y Cocina, y dale ese toque final a tus espacios con resultados que no tienen comparación. Atrévete a expresar toda tu personalidad con esos pequeños grandes detalles que harán completamente tuyos tus proyectos, con diseños vanguardistas y líderes en decoración.





# COCINA

Lleva a cabo terminaciones únicas en tu cocina con marcas reconocidas y productos de calidad, resaltando en ellos su atractivo diseño, con acabados ideales para añadir elegancia y modernidad a variados proyectos.



**SPLENDID.**

**LAVAPLATOS EMPOTRADO**

- Medida: 80 x 43,5 cm
- Lado: Derecho
- Material: Acero inoxidable 97786



**SPLENDID.**

**LAVAPLATOS EMPOTRADO**

- Medida: 123,5 x 43,5 cm
- Lado: Derecho
- Material: Acero inoxidable 97032



**SPLENDID.**

**LAVAPLATOS EMPOTRADO**

- Medida: 80 x 43,5 cm
- Lado: Izquierdo
- Material: Acero inoxidable 97788



**SPLENDID.**

**LAVAPLATOS EMPOTRADO**

- Medida: 123,5 x 43,5 cm
- Lado: Izquierdo
- Material: Acero inoxidable 87472



**TRAMONTINA**

**CUBETA REDONDA**

- Medida: 38 x 17 cm
- Incluye: Desagüe
- Material: Acero inoxidable 90278



**TRAMONTINA**

**CUBETA RECTANGULAR**

- Medida: 40 x 34 cm
- Incluye: Desagüe
- Material: Acero inoxidable 90279



**TRAMONTINA**

**CUBETA OVALADA**

- Medida: 36 x 26 cm
- Material: Acero inoxidable
- Otros: No incluye desagüe 90280



**TRAMONTINA**

**CUBETA REDONDA**

- Medida: 30 x 11,5 cm
- Material: Acero inoxidable
- Otros: No incluye desagüe 90281



**SPLENDID.**

**LAVAPLATOS SOBREPONER DE ACERO INOXIDABLE**

Código	Medida	Lado	Otros
89230	80 cm	Izquierdo	1 cubeta
89232	80 cm	Derecho	1 cubeta





LAVAPLATOS SOBREPONER DE ACERO INOXIDABLE

Código	Medida	Lado	Otros
94588	100 cm	Derecho	1 cubeta
94589	100 cm	Izquierdo	1 cubeta



LAVAPLATOS DE SOBREPONER DE ACERO INOXIDABLE

Código	Medida	Lado	Otros
100839	120 cm	Izquierdo	2 cubetas
101220	120 cm	Derecho	2 cubetas



COMBINACIÓN LAVAPLATOS  
MODELO ARIZONA  
127127



MONOMANDO LAVAPLATOS  
MODELO EXTRAÍBLE KAPPA  
125640



MONOMANDO LAVAPLATOS  
MODELO V NÍQUEL DESSIN  
133246



MONOMANDO LAVAPLATOS  
MODELO V NEGRO MATTE DESSIN  
133247



COMBINACIÓN LAVAPLATOS  
MODELO CC7-6001  
125667



MONOMANDO LAVAPLATOS  
MODELO MCP -OP OMEGA PLUS  
82518



MONOMANDO LOGIA  
A MURO  
126180



MONOMANDO LAVAPLATOS  
MODELO NEW STANDARD  
125639



MONOMANDO LAVAPLATOS  
MODELO VERTICAL ORNELLA  
89244



COMBINACIÓN LAVAPLATOS  
MODELO FAS CC7 1001  
9429



COMBINACIÓN LAVAPLATOS  
MODELO INOX  
125643



COMBINACIÓN LAVAPLATOS  
MODELO MOSSINI METAL TIPO V  
125641



COMBINACIÓN LAVAPLATOS  
MODELO TEVERE  
125642



MONOMANDO LAVAPLATOS  
MODELO VERTICAL VERENA  
125638



MONOMANDO LAVAPLATOS  
MODELO VERTICAL MILÁN  
125614



MONOMANDO LAVAPLATOS  
MODELO HORIZONTAL PERUGIA  
125601



MONOMANDO LAVAPLATOS  
MODELO VERTICAL PERUGIA  
125610



COMBINACIÓN LAVAPLATOS  
MODELO MARANELLO  
133255



COMBINACIÓN LAVAPLATOS  
MODELO CRUZ  
116836



COMBINACIÓN LAVAPLATOS  
MODELO NEW ISABELLA  
122294



COMBINACIÓN LAVAPLATOS  
MODELO ERGOMÉTRICA  
133249



MONOMANDO LAVAPLATOS  
MODELO VERTICAL ASPEN  
114018



MONOMANDO LAVAPLATOS  
MODELO VERTICAL JAZZ  
129375



MONOBLOCK LAVAPLATOS  
MODELO LOTTA COBRE  
133248



MONOBLOCK LAVAPLATOS  
MODELO MOSSINI CRUZ  
116845





BAÑO

Variados modelos, para dar un toque de inspiración a tu baño, pequeños detalles que hacen diferencia. Encuentra lo necesario para complementar tu proyecto con diversos estilos, formas, colores y funcionalidades.



LAVAMANOS SOBREPONER  
MODELO ALFA  
Medida: 470 x 365 x 175 cm  
124969



LAVAMANOS SOBREPONER  
MODELO STIGMA  
Medida: 625 x 415 x 150 cm  
124970



**Fanalozza**  
LAVAMANOS BAJO CUBIERTA  
Modelo: Cádiz  
18430



**Fanalozza**  
LAVAMANOS SOBRE CUBIERTA  
Modelo: Florida  
33953



# Los servicios del especialista

Imperial cuenta con **Plantas de Mecanizado**, las cuales ofrecen variados servicios para dar solución a los proyectos de todos nuestros especialistas.



Planta de mecanizado

Planta RTA

Planta centro de corte

**SERVICIOS DE:** Dimensionado de Tableros / Colocación de tapacantos / Fresado - Perforado / Ranurado / Piezas especiales / Proyectos especiales



Perforaciones



Colocación de tapacantos



Fresado



Cortes rectos y curvos

**En Imperial encontrarás todo lo que necesitas para llevar a cabo tus proyectos:**

- Stock permanente en tableros de madera
- Productos exclusivos
- Gran variedad de tamaños y espesores
- Maquinarias de última generación
- Servicio personalizado
- Atención profesional

**Haz tu compra más fácil en [www.imperial.cl](http://www.imperial.cl)**

## Nuestras tiendas

### SANTIAGO

**Tienda Santa Rosa**  
Maderas  
Santa Rosa 7850  
La Granja

**Tienda Huechuraba**  
Av. A. Vespucio 1399  
(esquina Pedro Fontova)  
Huechuraba

**Tienda San Bernardo**  
Avenida Padre Hurtado 15057  
San Bernardo

**Tienda Mapocho**  
Mapocho 5906  
Quinta Normal

**Tienda Maipú**  
Alberto Llona 1153  
Maipú

**Tienda Vespucio**  
Av. Américo Vespucio 1030  
Peñalolén

### REGIONES

**REGIÓN DE COQUIMBO**  
**Tienda La Serena**  
Balmaceda 3070  
Local 1  
La Serena

**REGIÓN DE VALPARAÍSO**  
**Tienda Viña del Mar**  
Camino Internacional 1025  
(Rotonda Santa Julia)  
Viña del Mar

**Tienda Valparaíso**  
Av. Independencia 3033  
Valparaíso

**REGIÓN DE O'HIGGINS**  
**Tienda Rancagua**  
La Cruz 01000  
Rancagua

**REGIÓN DEL MAULE**  
**Tienda Talca**  
Av. San Miguel 2687  
(esquina 23 Oriente  
ex San Pablo)  
Talca

**REGIÓN DEL BÍO BÍO**  
**Tienda Concepción**  
Tucapel 1259  
Concepción

**Tienda Hualpén**  
Av. Cristóbal Colón 8483  
Hualpén

**REGIÓN DE LA ARAUCANÍA**  
**Tienda Temuco**  
Av. Caupolicán 1151  
Temuco

**REGIÓN DE LOS LAGOS**  
**Tienda Puerto Montt**  
Pilpilco 200,  
Parque Industrial  
(camino a Pargua)  
Puerto Montt

**CALL CENTER**  
Desde todo Chile  
(562) 2399 7000

**OFICINA CENTRAL**  
**REGIÓN METROPOLITANA**  
Av. Santa Rosa 7876 (segundo piso)  
La Granja  
Teléfono: (562) 2399 7000

✓ **VARIEDAD**    ✓ **PRECIO**    ✓ **CRÉDITO**    ✓ **INNOVACIÓN**



**IMPERIAL**  
El especialista para especialistas

**IMPERIAL**  
El especialista para especialistas





**Call Center** desde todo Chile (562) 2399 7000

VIGA

Este catálogo muestra productos de nuestras tiendas, las fotografías son referenciales, pudiendo variar el color por efectos de impresión.



[www.imperial.cl](http://www.imperial.cl)



ImperialElEspecialista



imperial\_cl